

# Weihnachtskarten oder Gratulationskarten

Computeria Opfikon  
CompuTreff vom 6. November 2014

Diese Präsentation können Sie mit folgender Adresse runterladen und nochmals spielen

<http://www.Computeria-Opfikon.ch/downloads/weihnachtskarten.pps>

# Inhalt

## Zwei Programme stelle ich vor

1. „DesignPro 5“ von Avery Zweckform
2. Microsoft Office „PowerPoint“

## Vorlagen

Wagen Sie sich eine Vorlage selber zu gestalten. Scannen Sie die Vorlage ein und speichern Sie die Bilder als .PNG, oder .jpg-Dateien.

Es gibt aber auch eine grosse Zahl von Weihnachtskarten im Internet: Suchen Sie diese im Google – Bilder: Stichwort Weihnachtsbilder.

Klicken Sie in die Bilder damit sie grösser dargestellt werden.

Sofern Sie Windows 7 oder 8 haben können Sie mit dem „Snipping Tool“ die Bilder auf dem Bildschirm ausschneiden und als .PNG oder jpg-Datei abspeichern.

Das Programm „Snipping Tool“ finden Sie in **Windows 7** unter **Programme -> „Zubehör“**

# Snipping Tool in Windows 8

Windows 8 und 8.1: Snipping Tool bereitstellen



„Klick“ in den Pfeil zeigt alle Kacheln in alphabetischer Ordnung und öffnet das Suchfeld

# Snipping Tool

## Windows 8 und 8.1: Snipping Tool bereitstellen

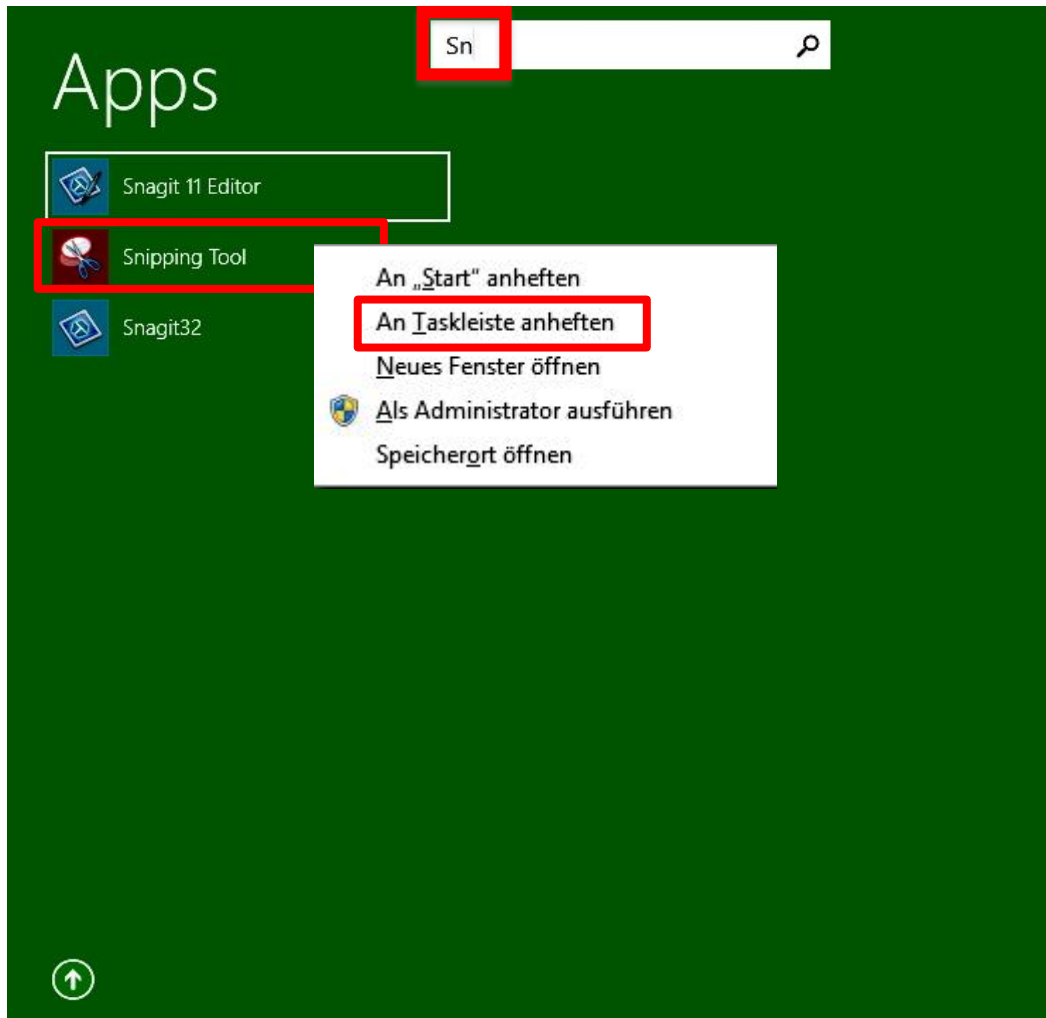

Nur schon die Eingabe von „Sn...“ bringt das „Snipping Tool“ zur Auswahl.

Mit dem Rechtsklick der Maus auf das „Snipping Tool“ Signet öffnet sich das Fenster in welchem man das App an den „Start“ und an die „Taskleiste“ anheften kann.

Wählen Sie: An die „Taskleiste anheften“, denn das App wird hauptsächlich von der Desktopebene aus benützt.

# Anwendung des „Snipping Tools“

The image shows the Snipping Tool application window with a menu open. The menu options are: Freies Ausschneiden, Rechteckiges Ausschneiden (selected), Fenster ausschneiden, and Vollbild ausschneiden. A red arrow points to the 'Rechteckiges Ausschneiden' option. Another red arrow points to the 'Neu' button in the menu bar. A red box highlights the text: 'Die Wahl „Rechteckiges Ausschneiden“ legt einen Grauschleier über die Webseite.' A black box with white text says 'Nächste Folie'. A red box highlights the text: 'Klick in das gewünschte Bild vergrößert es'. A red box highlights the text: 'Auswahl aus dem Internet'. A red box highlights the text: 'Snipping Tool'. The taskbar at the bottom shows the Snipping Tool icon highlighted with a red box, and the text 'Taskleiste' is visible on the right. The background features a collage of Christmas-themed images, including red ornaments, a gift box, and a snowy night scene.

Die Wahl „Rechteckiges Ausschneiden“ legt einen Grauschleier über die Webseite.

Nächste Folie

Klick in das gewünschte Bild vergrößert es

Auswahl aus dem Internet

Snipping Tool

Taskleiste

# Anwendung des „Snipping Tools“

Ein Kreuz kann von einer Ecke in die andere gezogen werden, wobei das ausgewählte Bild in einem neuen Fenster klar erscheint, und gespeichert werden kann.

Bilder-Auswahl aus dem Internet

Nächste Folie

Taskleiste

# Anwendung des „Snipping Tools“

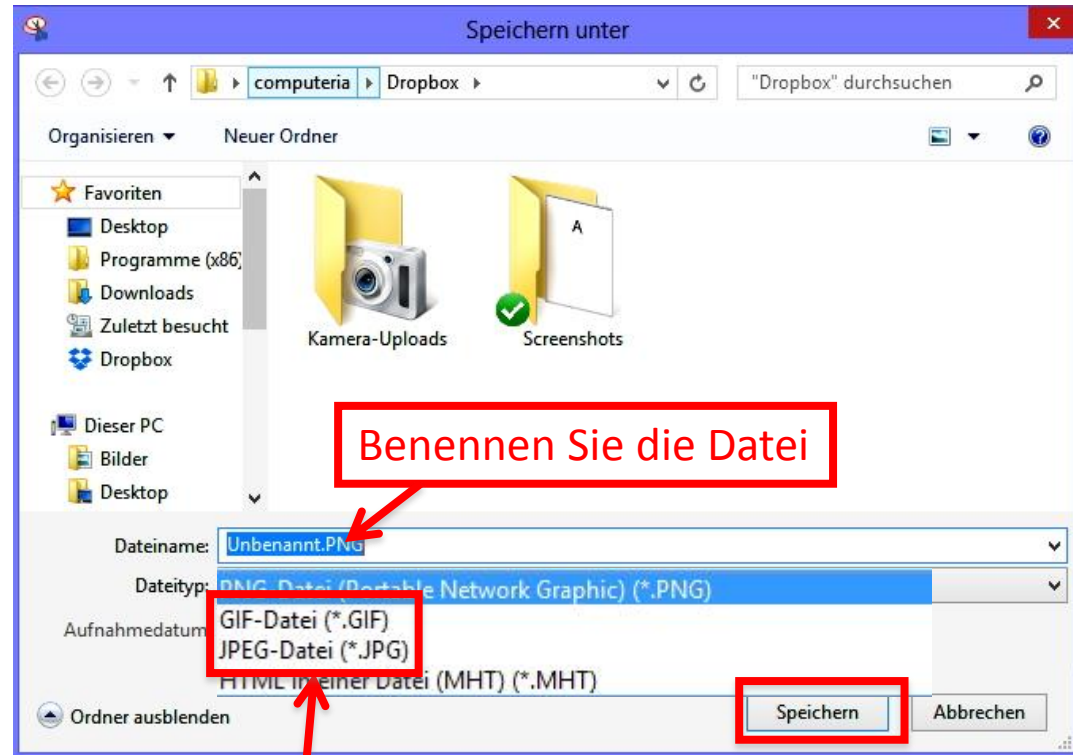

Wählen Sie das Bildformat:  
PNG oder JPEG

# 1. „DesignPro 5“ Gratisprogramm von Avery

Ein Programm welches etwas Einarbeitung benötigt,  
was sich aber lohnt.

Es kann neben der Kartengestaltung auch  
für viele Anwendungengen braucht werden z.B.:  
Adresskleber, Gomfigläser-Beschriftungen,  
CD/DVD-Etiketten, Namensschilder etc

Gegenwärtig kann das Gratisprogramm von  
Avery direkt runtergeladen werden.  
Die folgenden Schritte führen Sie an  
die richtige Adresse.

# Richtiger Einstieg in die „Web-Site“ von Avery

Google Eintrag „Avery“

Viele Quellen bieten für „Avery“ Downloads an. Verwenden Sie aber nur die Quelle die von der Web-Site von Avery angeboten wird.

Wenn unter den vielen Zitaten „Avery-Zweckform“ aufgelistet wird, wählen Sie diese. Ansonsten „Avery“

Google Eintrag „avery“

Web Bilder

Ungefähr 95'500'000 Ergebnisse

**Beliebiges Land**  
Land: Schweiz

**Beliebige Sprache**  
Seiten auf Deutsch

**Beliebige Zeit**  
Letzte Stunde  
Letzte 24 Std.  
Letzte Woche  
Letzter Monat  
Letztes Jahr

**Alle Ergebnisse**  
Wortwörtlich

**Avery Zweckform Shop - avery-zweckform-fachshop.de**  
Anzeige [www.avery-zweckform-fachshop.de/](http://www.avery-zweckform-fachshop.de/)  
Wir führen das komplette Sortiment Günstige Preise, schnelle Lieferung

**Avery bei Schäfer-Shop - 35.000 Artikel für Büro & Lager**  
Anzeige [www.schaefer-shop.ch/](http://www.schaefer-shop.ch/)  
Für Industrie, Handel & Gewerbe.

**Etiketten und Visitenkarten von Avery Zweckform**  
[www.avery-zweckform.com/](http://www.avery-zweckform.com/)  
Etiketten und weitere Produkte für Büro- und Ordnungszwecke.

**Vorlagen & Software**  
Vorlagen - Design & Print Online - Avery Zweckform - ...

**Design & Print Online**  
Jetzt mit Avery Design praktische Design ...

**Software**  
Vorlagen & Software Berater. Einfach 4 kurze ...

**Vorlagen & Software**  
Avery-Zweckform Vorlagen Software Berater. Sie ...

**Etiketten**  
Entdecken Sie Avery Zweckform Etiketten wie DVD- & CD ...

**Vorlagen**  
Vorlagen & Software - Vorlagen - Vorgestalteten Vorlagen - ...

**Avery: Office Supplies - Office Products & Labels**  
[www.avery.com/](http://www.avery.com/)  
At Avery.com, you'll find office supplies and products such as labels, dividers, notetabs and binders. You can also browse our website to find ready-made ...

# Richtiger Einstieg in die „Web-Site“ von Avery

## Etiketten und Visitenkarten von Avery Zweckform

[www.avery-zweckform.com/](http://www.avery-zweckform.com/) ▼

Im Zweckform Formular-Portal finden Sie alle wichtigen Mietverträge Einfach, sicher ...

Avery Zweckform Etiketten bedrucken in wenigen Schritten. Sie möchten

Ergebnisse von avery-zweckform.com

### Vorlagen & Software

Vorlagen - Design & Print Online  
Avery Zweckform - ...

### Software

Vorlagen & Software Berater. Einfach  
4 kurze ...

### Etiketten

Entdecken Sie Avery Zweckform  
Etiketten wie DVD- & CD ...

### Vorlagen

Vorlagen & Soft  
Vorgestalteten V

### Design & Pr

Jetzt mit Avery Design & Print Online  
praktische Design ...

### Vorlagen & Software Berater

Avery-Zweckform Vorlagen &  
Software Berater. Sie ...

Unter dem Titel  
„Etiketten und  
Visitenkarten von  
Avery Zweckform“  
wählen Sie  
„Vorlagen & Software“

# Richtiger Einstieg in die „Web-Site“ von Avery

Mit der Wahl „Vorlagen & Software“ öffnet sich folgende Seite

**AVERY Zweckform**

Weltweit

Suche:

Produkte **Vorlagen & Software** Ideen & Anwendungen Online Service

Sie befinden sich hier: [Home](#) > Vorlagen & Software

SCHELLZUGRIFF

E-Mail Drucken

**Suche in Vorlagen & Software**  
Für die Suche nach Vorlagen & Software, geben Sie eine Artikelnr. ein

**Vorlagen & Software**

- ▶ Vorlagen
- ▶ Software
- ▶ Tablet & Mobile Apps

**Newsletter mit kostenlosen Mustern und**  
  
  
  
  
   
Beispiel Newsletter  
Datenschutzbestimmungen

## Avery Zweckform Vorlagen und Software

Hilfe für Auswahl? Hier klicken

**Vorlagen für Microsoft Word**  
Kostenloser Download

**Assistent 5.0 für Microsoft Office**  
Kostenloser Download  
Wird in Microsoft Word, Outlook

**Avery Zweckform Design & Print Online**  
Kostenlos online gestalten

- Kompatibel mit PC oder MAC®
- Kein Download erforderlich
- Tausende professionell gestaltete Vorlagen
- Seriendruck-Funktion
- Ideal geeignet für Visitenkarten

**Avery Zweckform DesignPro**  
Kostenloser Download

- Vielfältige Gestaltungswerkzeuge
- Umfangreichen Bildgalerie
- Importfunktion für eigene Bilder
- Spezielle Photo- und Texteffekte

**Sie Wählen „Avery Zweckform Design & Print Online“**  
Kostenlos online gestalten  
Klicken Sie in: Jetzt starten!

VORLAGEN & SOFTWARE BERATER

Bemerkung: Im Falle Sie „Avery“ an Stelle von „Avery-Zweckform“ wählten, erscheint folgende Seite

Sie befinden sich auf der Einstiegseite von „Avery“  
Wählen Sie das Unterkapitel „Vorlagen & Software“,  
um auf die zuvor gezeigte Seite zu gelangen.

The screenshot shows the homepage of the Avery Zweckform website. At the top, there is a navigation bar with the following items: **Produkte**, **Vorlagen & Software** (highlighted with a red box), **Ideen & Anwendungen**, and **Online Service**. A red arrow points from the instruction text above to the 'Vorlagen & Software' menu item. Below the navigation bar, the main content area features a large banner titled 'Kleine Helfer für "himmlische" Events' with a sub-headline 'Einladungen, Namensetiketten, Beschilderungen vor Ort... Unsere cleveren Produkte sorgen für eine entspannte Vorbereitung und professionelle Umsetzung.' To the right of the banner is a photograph of a smiling woman in a grey blazer holding a business card that says 'Solutions Caprice Motion'. On the left side of the page, there is a sidebar with a 'Schnellzugriff' section containing links like 'Neu: Produktsuche', 'Vorlagen & Software Berater', and 'Kostenlose Vorlagen & Software'. Below that is a 'Newsletter mit kostenloser Software, Mustern und Tipps!' section with a form for entering name and email.

# Installation des Programms „DesignPro 5“



**Avery Zweckform  
DesignPro**

**Kostenloser  
Download**

- Vielfältige Gestaltungswerkzeuge
- Umfangreichen Bildgalerie
- Importfunktion für eigene Bilder
- Spezielle Photo- und Texteffekte

[Erfahren Sie mehr](#)

[Download](#)

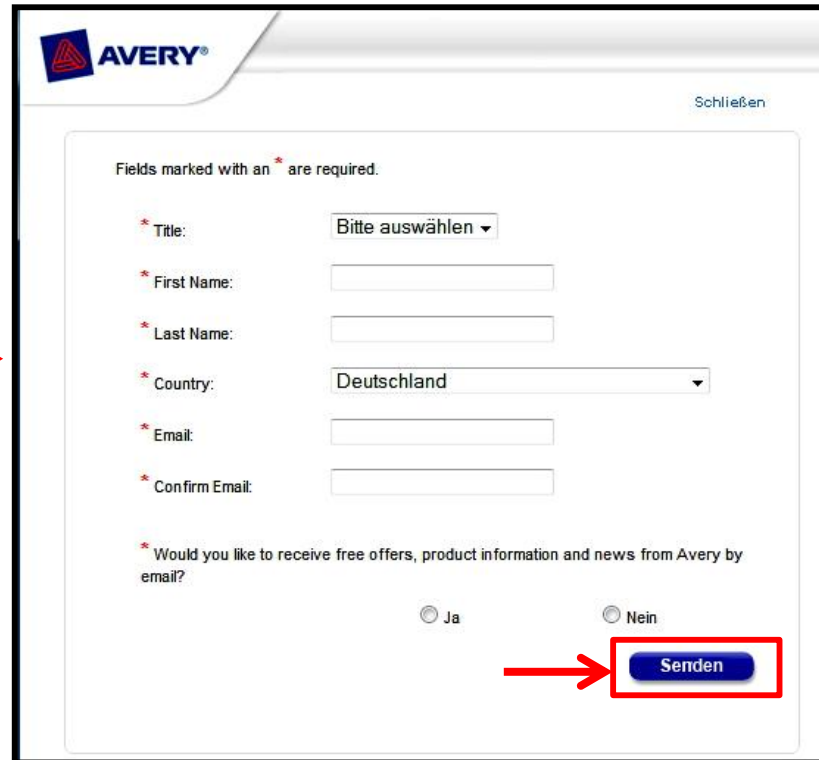

**AVERY®** Schließen

Fields marked with an \* are required.

\* Title:

\* First Name:

\* Last Name:

\* Country:

\* Email:

\* Confirm Email:

\* Would you like to receive free offers, product information and news from Avery by email?

Ja  Nein

[Senden](#)

Sind alle die mit \* gekennzeichneten Felder ausgefüllt kann die Datei „gesendet“ werden.

Das Fenster zeigt an, dass das „Downloading“ beginnt.

Mit Klick auf „Download“ erscheint ein Fenster in dem die Personalien angegeben werden müssen



**AVERY®** Schließen

**Downloading...**

Wenn der Download nicht automatisch startet, klicken Sie bitte [hier](#).

Datei Größe  
12 MB

# Installation des Programms „DesignPro 5“

Möglicherweise erscheint auf dem Bildschirm das Fenster mit der Aufforderung die Installations-Datei zu speichern.

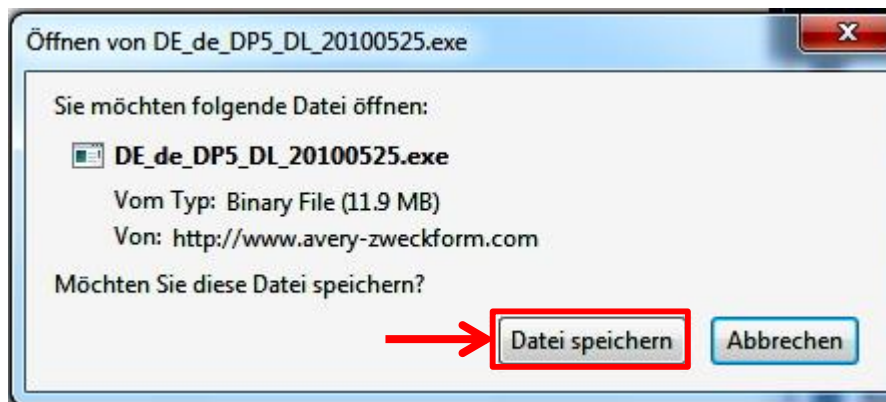

Nach der Installation des Programms erscheint auf dem Desktop der Verweis für den Start des Programms „DesignPro 5“



# Start-Fenster von „DesignPro 5.0“

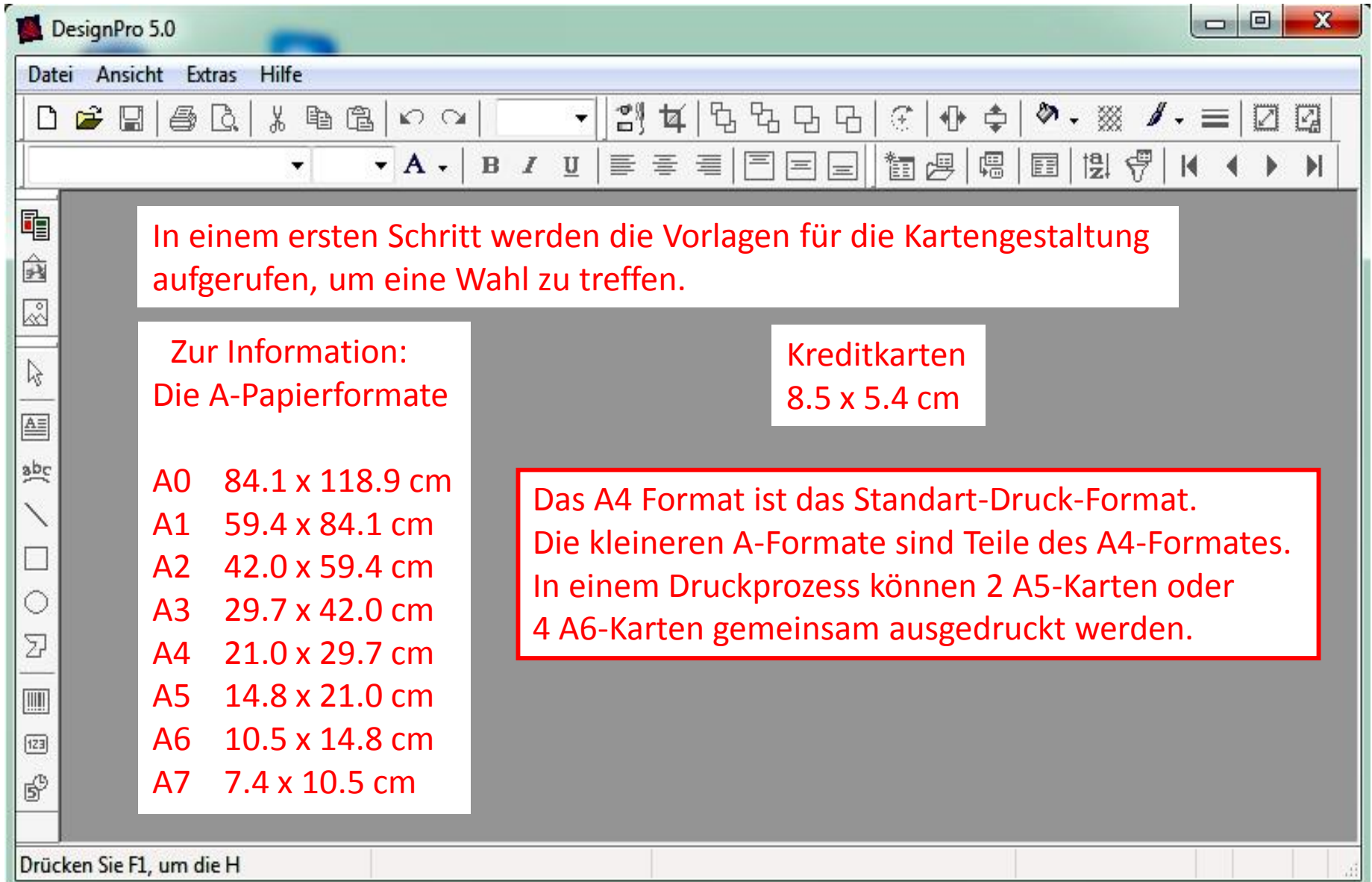

# Vorlagen

Rechte obere Ecke des Startfensters

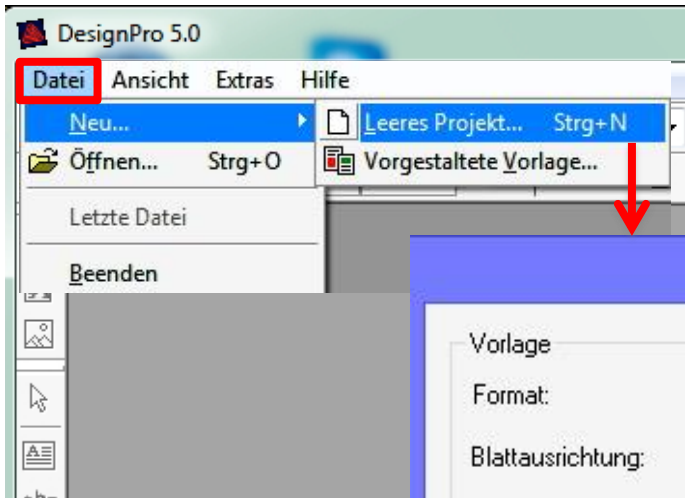

Der erste Schritt: Wahl des Formates: Zuerst werden alle Produkte aufgelistet, das erste wird in der Vorschau gezeigt.

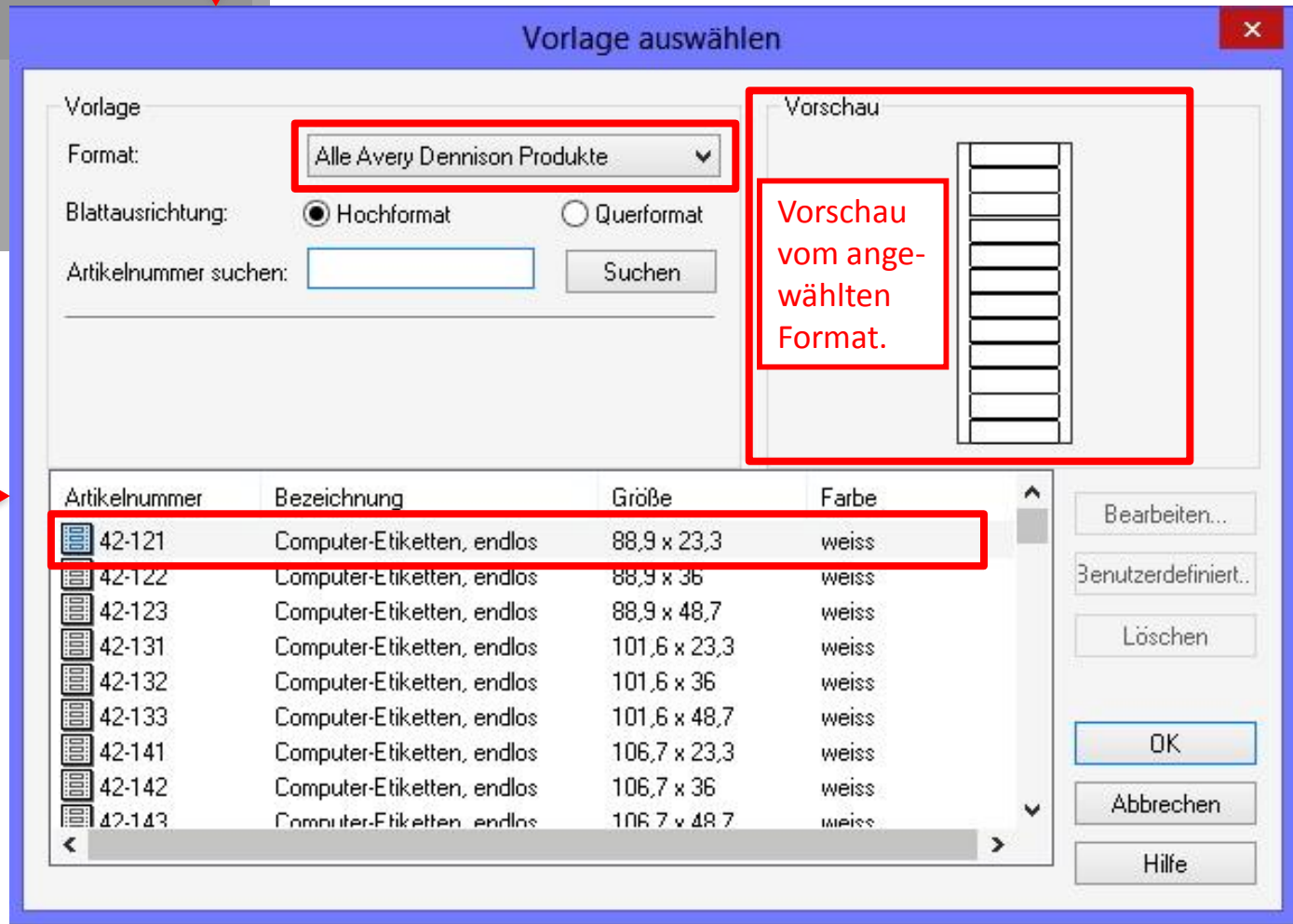

Klicken Sie auf Datei-> Neu-> Leeres Projekt. Das folgende Fenster der Vorlagen erscheint

Vorschau vom ange-wählten Format.

# Vorlagen

Limitierung der Avery-Produkte auf „Karten“

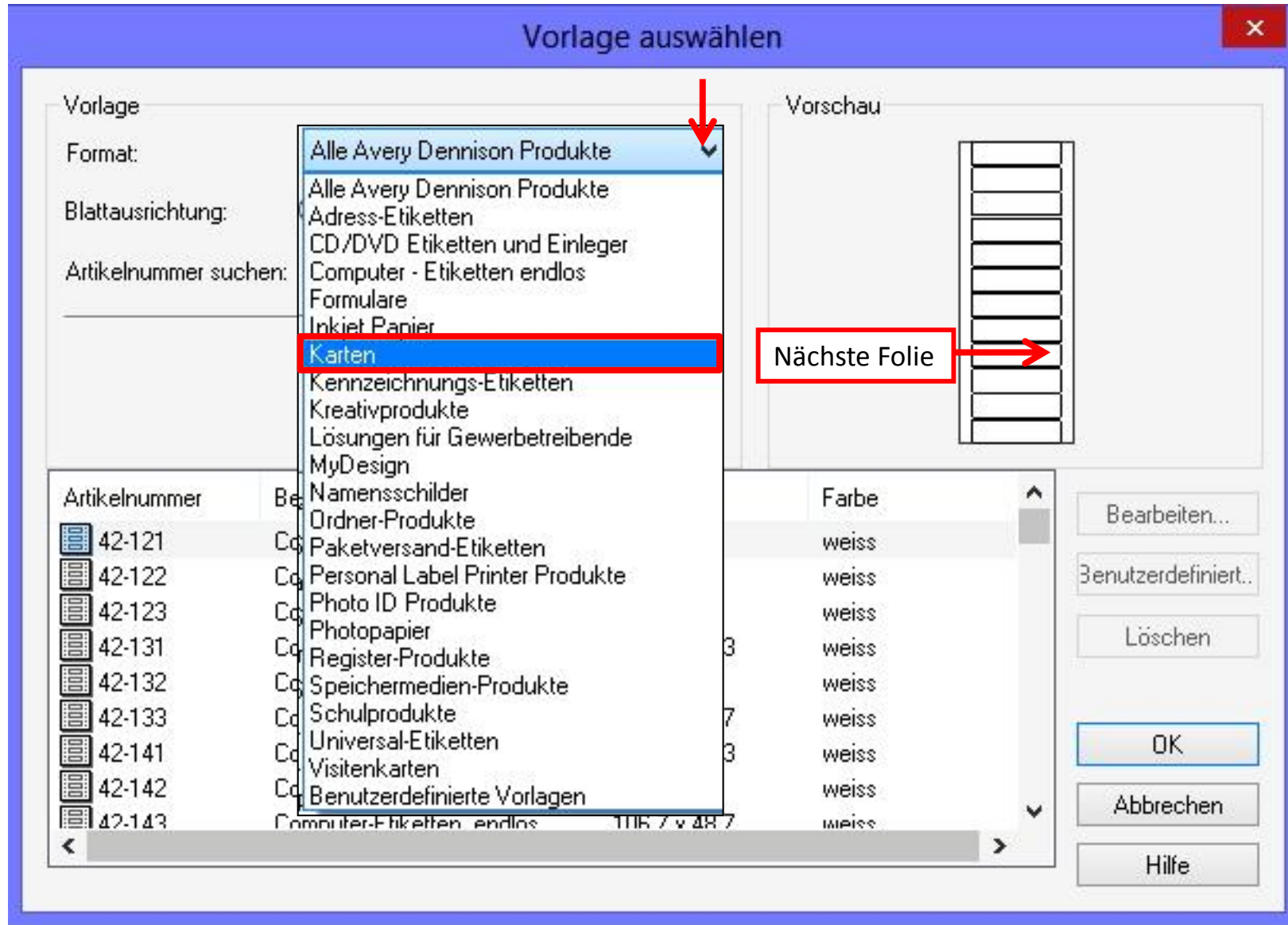

# Gewünschte Vorlage

Wahl des Avery-Produktes: 2 Faltbare Karten, A6 im Hochformat, Druck auf A4-Papier

Vorlage auswählen

Vorlage

Format: **Karten**

Blattausrichtung:  Hochformat  Querformat

Artikelnummer suchen:  Suchen

Enthält alle Avery Zweckform Karten-Produkte, Tischkarten, Einleger, Glückwunschkarten etc.

Vorschau

A5 gefaltet -> A6

A4

2 x A5

Artikelnummer	Bezeichnung	Größe	Farbe
C2318	Korrespondenzkarten Quick&...	128 x 82	weiss
C2341	Glückwunschkarten, A5 (Auß...	148 x 210	weiss
C2341	Glückwunschkarten, A5 (Inne...	148 x 210	weiss
C2342	Glückwunschkarten, A6, mit ...	105 x 148	weiss
C2342	Glückwunschkarten, A6, mit ...	105 x 148	weiss
C2351	Inkjet-Glückwunschkarten A5...	148 x 210	weiss
<b>C2352</b>	<b>Glückwunschkarte A6</b>	<b>105 x 148,5</b>	<b>weiss</b>
C2353	Postkarte	146,5 x 110,4	weiss
C2354	Visitenkarten, mikroneerfort	80,4 x 50,8	weiss

Bearbeiten...

Benutzerdefiniert...

**Nächste Folie**

**OK**

Abbrechen

Hilfe

# Grundsätzliches zur Gestaltung der Karten

The screenshot shows the DesignPro 5.0 software interface. The title bar reads "DesignPro 5.0 - [Dokument1]". The menu bar includes "Datei", "Bearbeiten", "Ansicht", "Einfügen", "Zeichnen", "Format", "Datenbank", "Extras", "Fenster", and "Hilfe". The toolbar contains various icons for file operations, editing, and design tools. The main workspace displays a card layout with a vertical ruler on the left and a horizontal ruler at the top. The card is divided into four quadrants. Annotations in red boxes with arrows point to specific elements: the ruler, the card title, the master page tab, and the card preview. A yellow box highlights the card title, and a red box highlights the master page tab. The status bar at the bottom shows "Drücken Sie F1, um die H C2352", "X: 393.57 mm Y: 302.86 mm", and "NUM".

Der Masstab zeigt, dass es sich bei der Vorlage um ein A4 Blatt handelt.

„DesignPro“ benennt das 1. Vorlage-Blatt „Karte 1“

„Karte 1“

Für spezielle Anwendungen wird es zum „Master-Blatt“

Hat man die Vorlage mit dem gewünschten Format mit OK bestätigt, öffnet sich das „Editor-Fenster“ in dem das „Vorschau-Bild“ im Zentrum dargestellt ist.

„DesignPro“ erlaubt die gewünschten Seiten der gefalteten Karte zu gestalten.

Drücken Sie F1, um die H C2352 X: 393.57 mm Y: 302.86 mm NUM

# Vorarbeiten für die Gestaltung: Anzahl Karten

1. **Schritt:** Bestimmung der Anzahl Karten, in unserem Fall **2 Karten**.
2. **Schritt:** Die 2. Karte muss zugefügt werden.

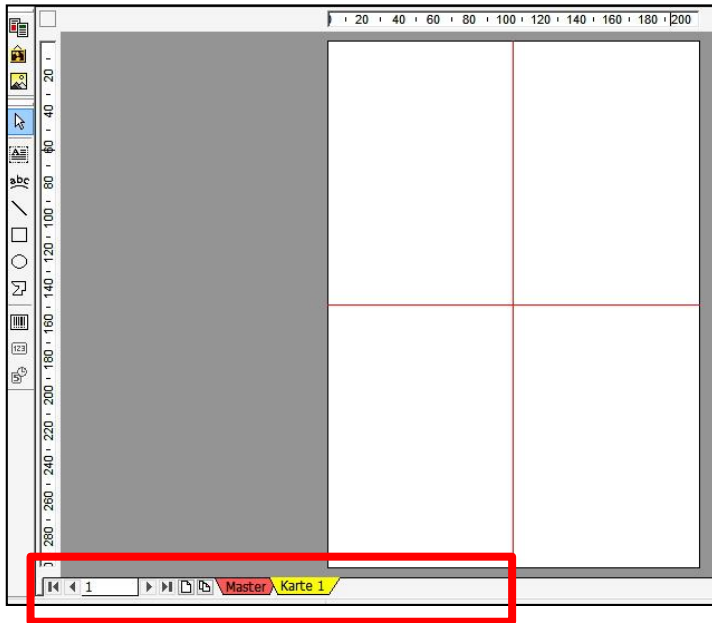

Bereich der Auflistung  
der Karten

## Vergrößerte Darstellung

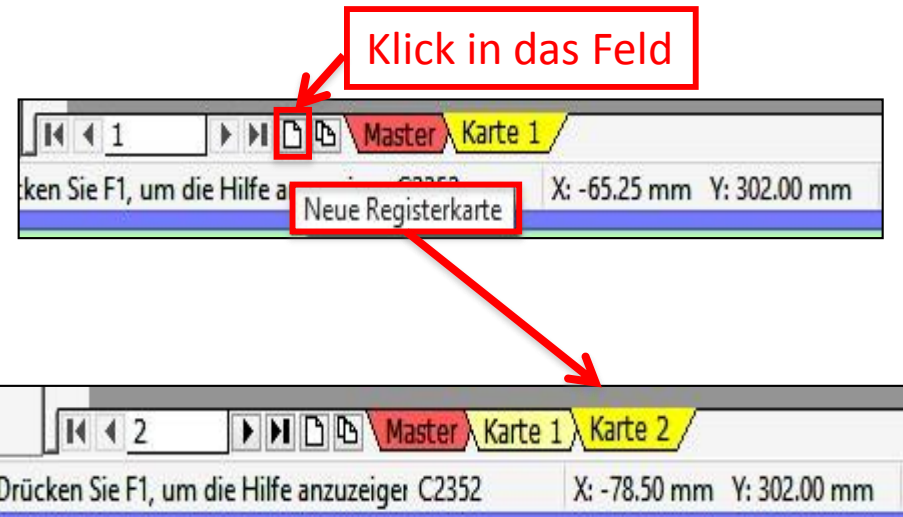

**Wichtig:** Bevor mit der Gestaltung der Karten begonnen wird, müssen alle Karten erzeugt sein.

# Grundsätzliches zur Gestaltung der Karten

Die Weihnachtskarten sollen mit einem Bild im A6 Format geschmückt werden und einen gedruckten Text zum Beispiel „*Fröhliche Weihnachten*“ auf der Innenseite der gefalteten Weihnachtskarte enthalten.

Modell von 2 Weihnachtskarten auf dem A4-Blatt

Das A4 Blatt ungefaltet

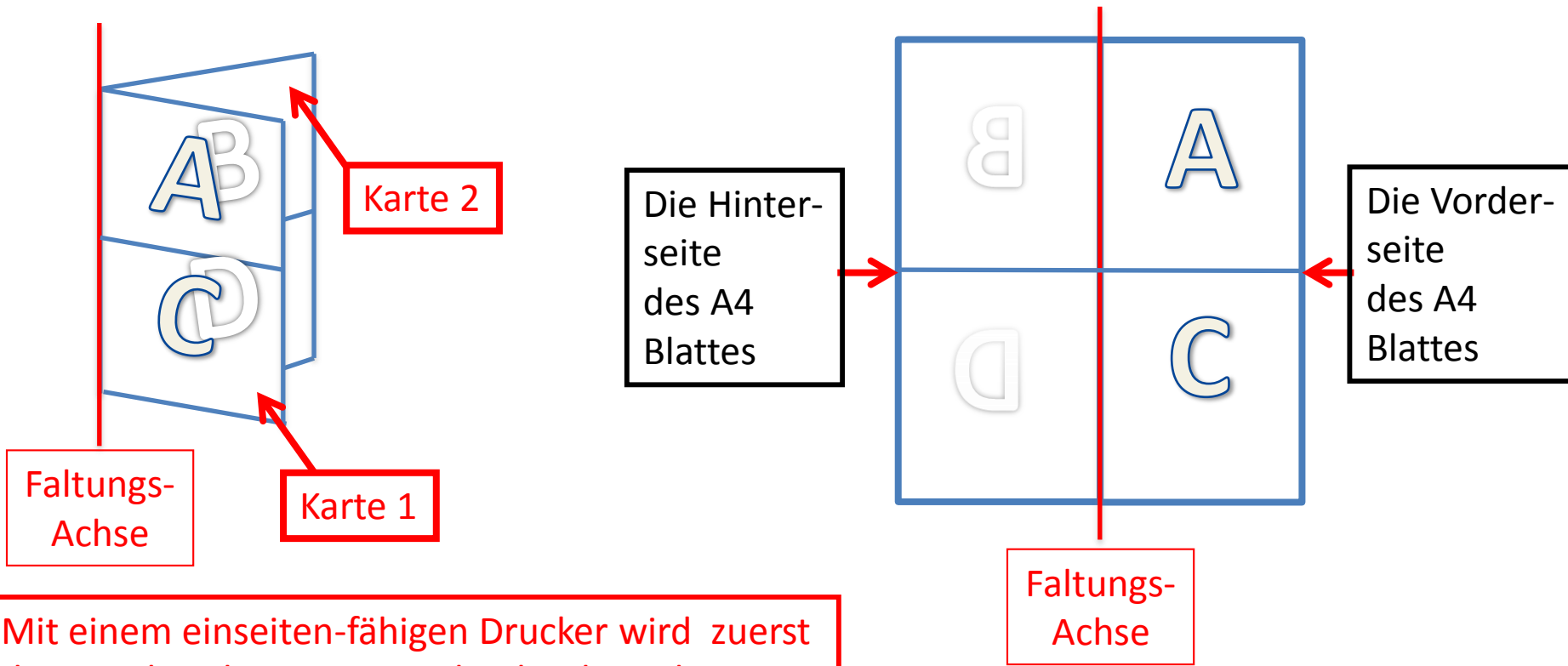

Mit einem einseiten-fähigen Drucker wird zuerst das A4-Blatt der Karte 1 gedruckt, dann das A4 Blatt gekehrt und wieder eingezogen um die Karte 2 zu drucken.

# Karte 1

In unserem Falle wird die Karte 1, mit 2 Weihnachtsbildern geschmückt.  
Zur Veranschaulichung werden die 2 Weihnachtsbilder vorerst mit **A** und **C** ersetzt.

Die rote Achse symbolisiert die Faltung der Weihnachtskarte

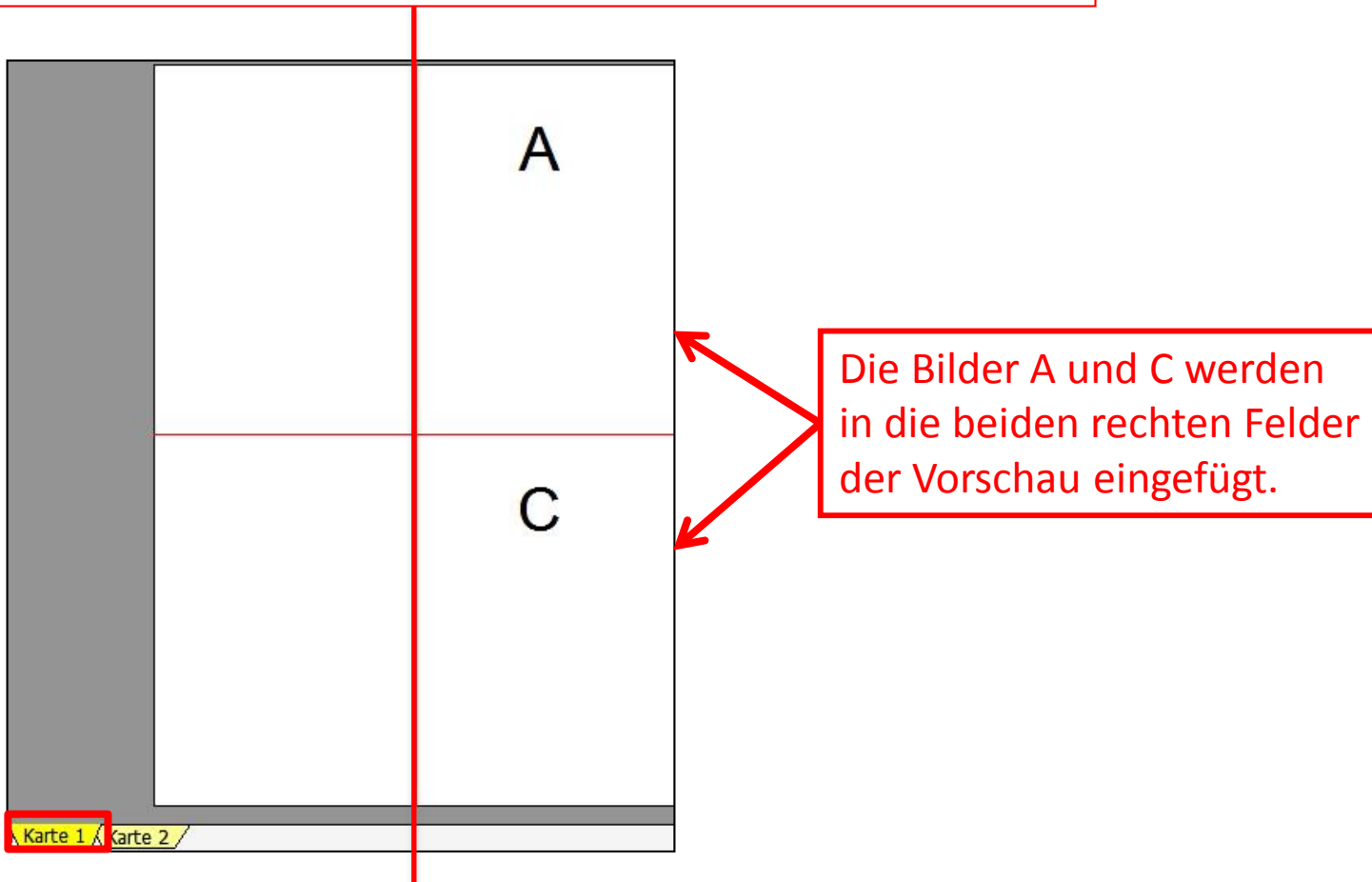

# Bilder oder Graphiken einfügen

Die Buchstaben A und C wurden als Hilfe zuvor in Karte 1 eingefügt.

Man sucht und wählt das gewünschte Bild. Dann fügt man das Bild ein.

Elementtyp: PNG-Bild  
Abmessungen: 257 x 368  
Größe: 84.3 KB

Einfügen

Weiter mit dem Prozess in den folgenden Folien.



# Bilder oder Graphiken einfügen

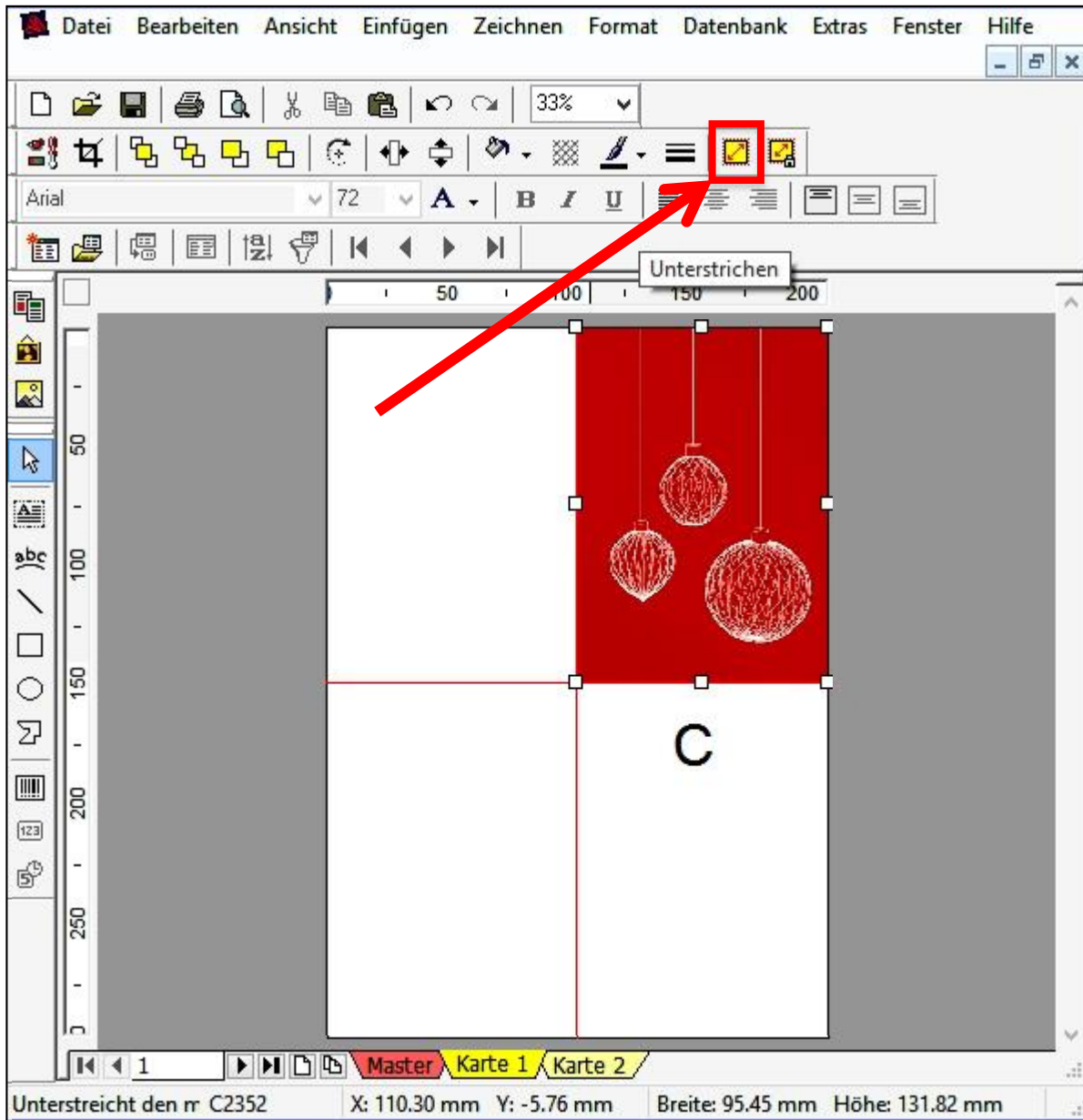

Die Buchstaben A und C wurden als Hilfe zuvor in Karte 1 eingefügt.

Das in Karte 1 eingefügte Bild wird im Zentrum der Karte dargestellt.

Mit Hilfe von editorischen Schritten wird das Bild in den gewünschten Bereich verschoben, zentriert und füllt den Bereich. Hier im Bereich A

# Bilder oder Graphiken einfügen

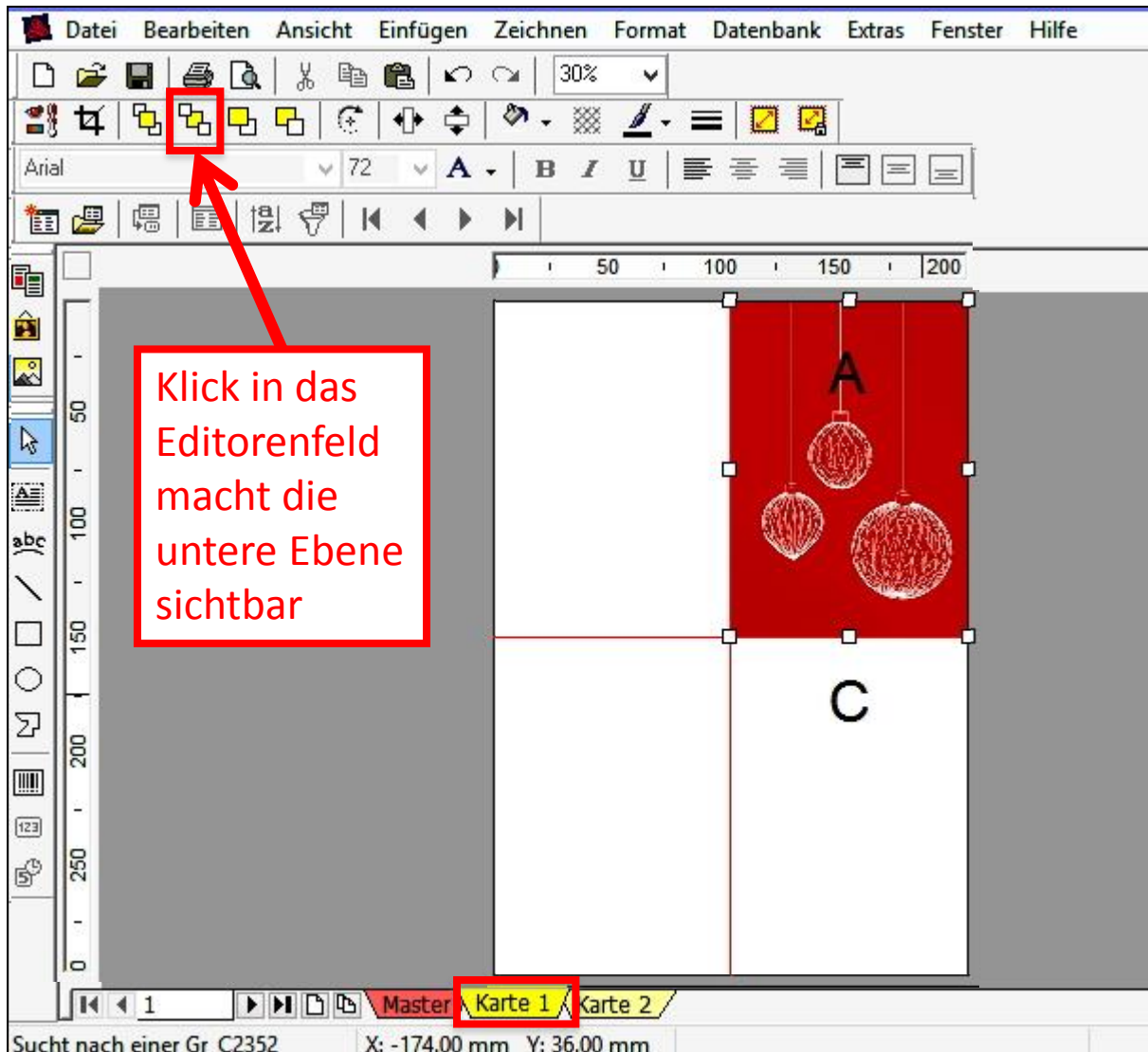

Klick in das Editorenfeld macht die untere Ebene sichtbar

Die Buchstaben A und C wurden als Hilfe zuvor in Karte 1 eingefügt.

Den Buchstaben A sichtbar machen durch Anheben der unteren Ebene.

# Bilder oder Graphiken einfügen

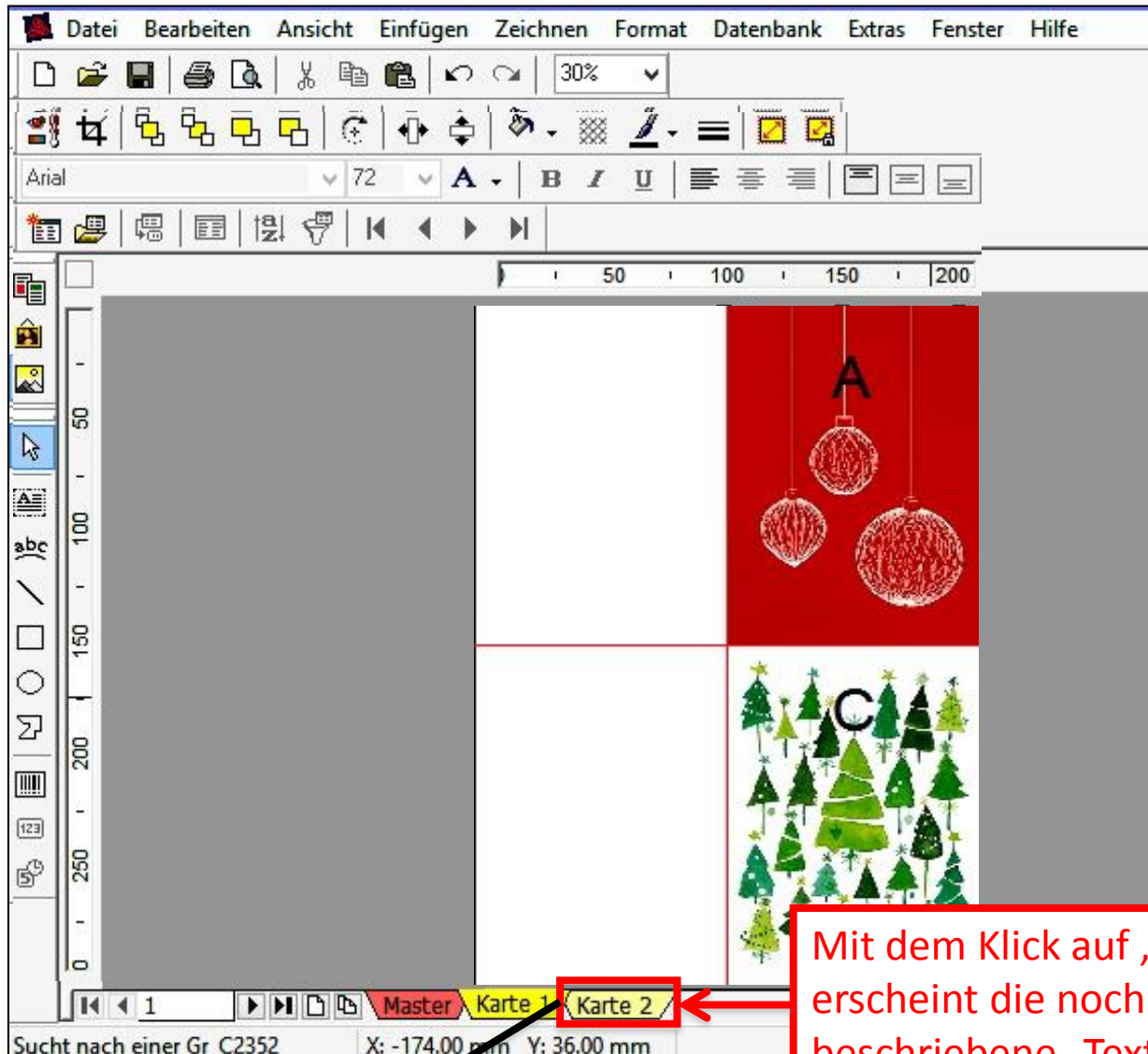

Die Buchstaben A und C wurden als Hilfe zuvor in Karte 1 eingefügt.

Die Schritte um eine gewünschtes weiteres Bild auf dem Platz C zu positionieren wiederholt sich. Darum setze ich es ohne die einzelnen Schritte zu erläutern.

Mit dem Klick auf „Karte 2“ erscheint die noch nicht beschriebene „Textkarte“

Nächste Folie

# Karte 2

In unserem Falle werden auf Karte 2, 2 Texte geschrieben  
Zur Veranschaulichung werden die 2 Texte vorerst mit **B** und **D** ersetzt.

Die rote Achse symbolisiert die Faltung der Weihnachtskarte

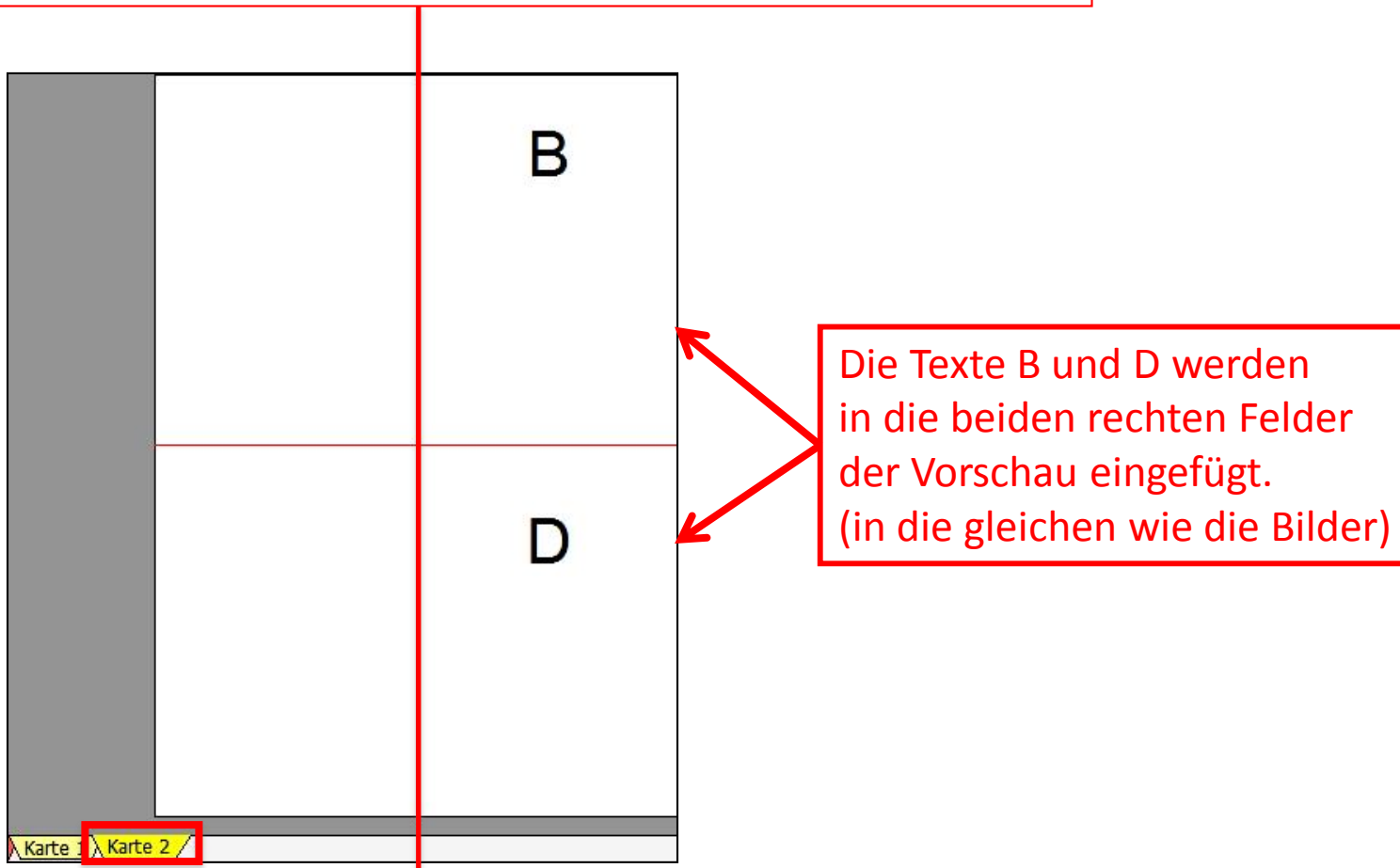

# Karte 2 Text für „B“

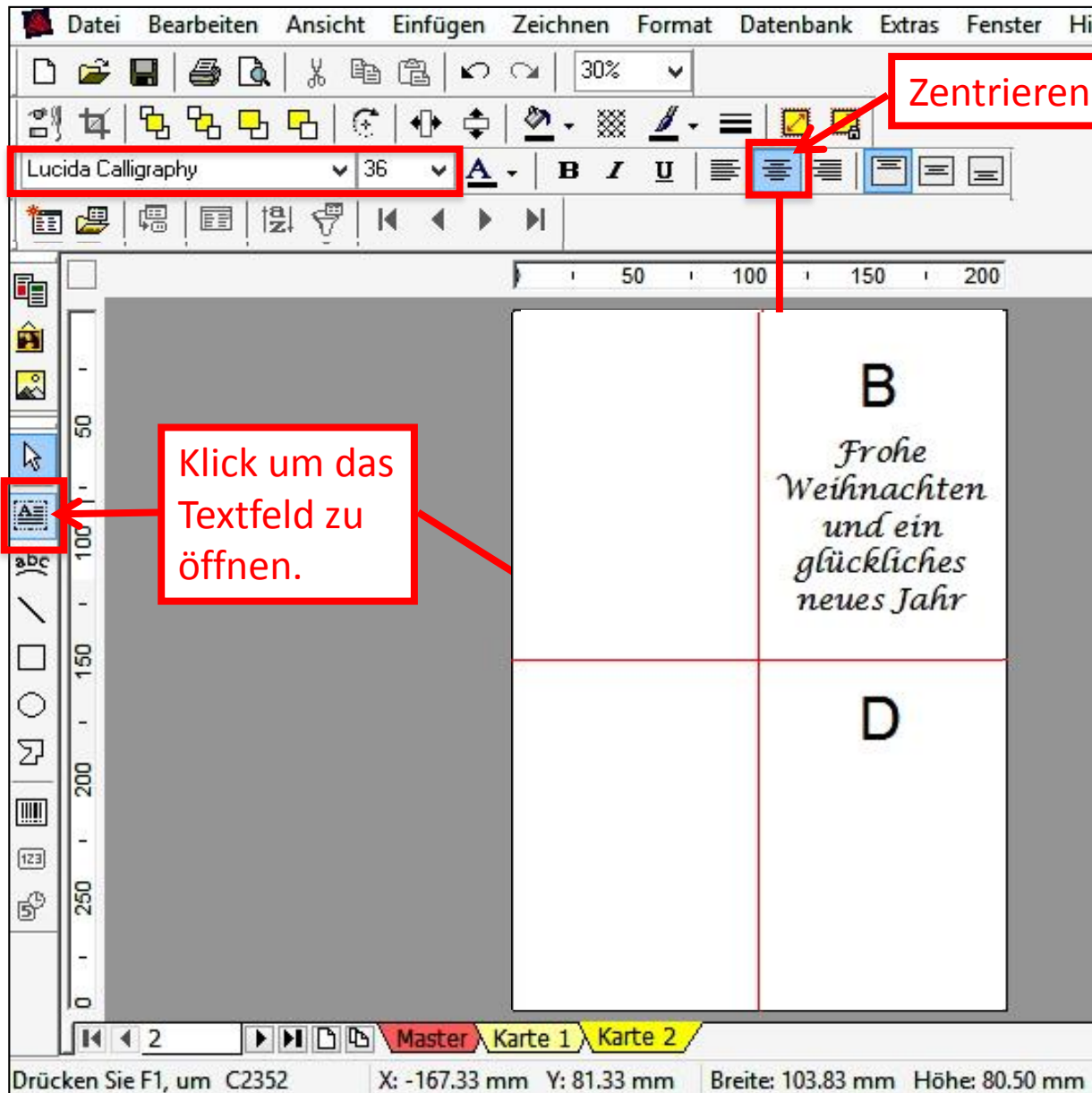

Viele Schriften stehen zur Verfügung

Zentrieren

Klick um das Textfeld zu öffnen.

- Lucida Calligraphy
- Lucida Console
- Lucida Fax
- Lucida Handwriting
- Lucida Sans
- Lucida Sans Typ
- Lucida Sans Unicode
- Magneto
- Maiandra GD
- Malgun Gothic
- Mangal
- Matura Script
- Meiryo
- Meiryo UI
- Microsoft Himalaya
- Microsoft JhengHei
- Microsoft JhengHei Light
- Microsoft JhengHei UI
- Microsoft JhengHei UI Li
- Microsoft New Tai Lue
- Microsoft PhagsPa
- Microsoft Sans Serif
- Microsoft Tai Le
- Microsoft Uighur
- Microsoft YaHei

# Karte 2 Text für „D“

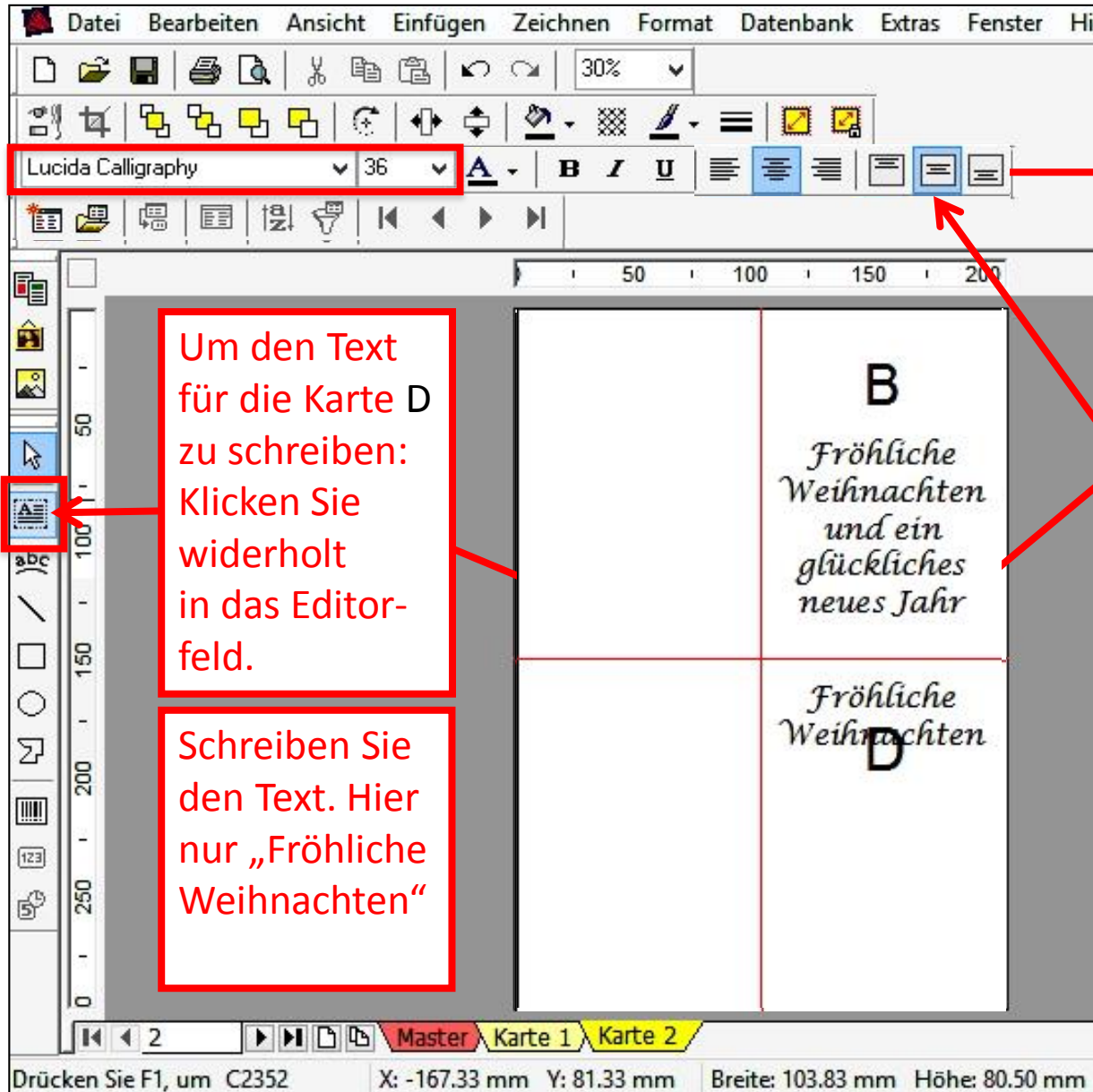

Um den Text für die Karte D zu schreiben: Klicken Sie wiederholt in das Editorfeld.

Schreiben Sie den Text. Hier nur „Fröhliche Weihnachten“

Mit Klick in die Editorfelder „Zentriert“ und „Mitte“ wird der Text verschoben.

Der Text kann nun an den gewünschten Ort verschoben werden. Hier über das D. So bleibt noch Platz für handschriftliche Mitteilungen.

# Weihnachtskarten im Querformat

Es sind mehr Karten im Querformat im Angebot und sie sind auch vielfältiger

Wir starten gleich wie bei den vorigen Karten und wählen auch die gleiche Vorlage C2352

Das Bild wird gewählt und eingefügt (wie zuvor gezeigt).

Danach wird es in das korrekte Feld verschoben.

Klick mit der rechten Maustaste in das Bild öffnet das Auswahlmenü in dem man die Drehfunktion wählt.

Nun wird die Bildgröße dem Rahmen angepasst

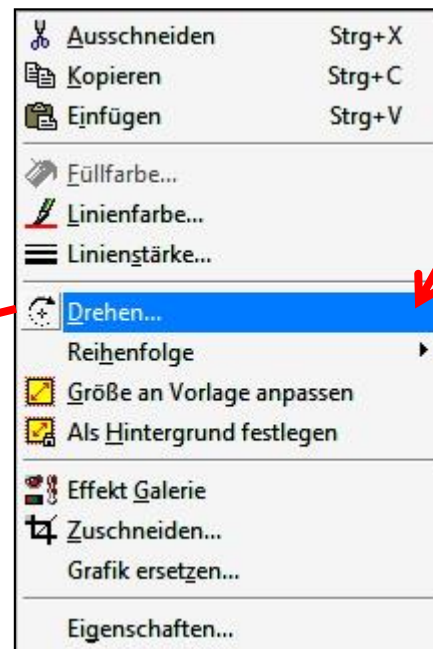
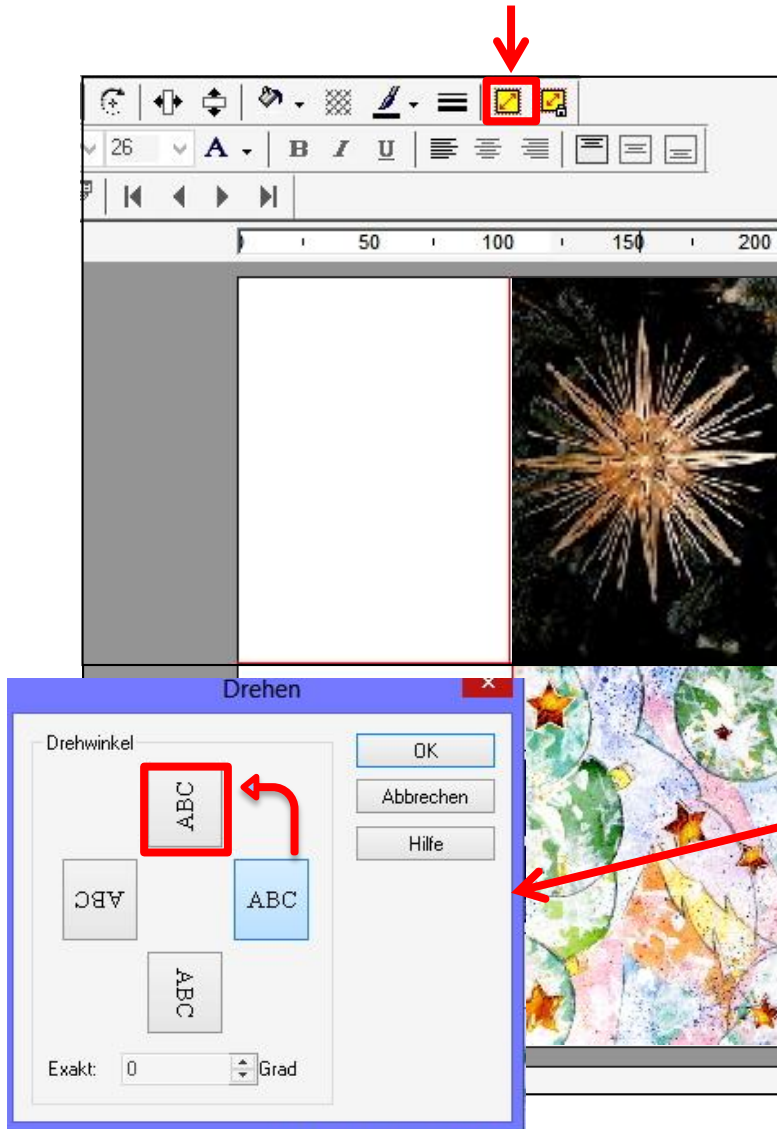

# Schriften im Querformat

The image shows a screenshot of the Lucida Calligraphy software interface. The main window displays a text field with the text "Fröhliche Weihnachten" in a decorative font. A red box highlights the text field, and a red arrow points to the right edge of the text box. A red text box above the arrow contains the instruction: "Rechtsklick auf den Rand des Textfeldes öffnet das Auswahlfenster um das Textfeld zu drehen". To the right, a context menu is open, showing options like "Ausschneiden", "Kopieren", "Einfügen", "Schriftart...", "Ausrichtung", "Zeilenabstand...", "Füllfarbe...", "Füllmuster...", "Linienfarbe...", "Linienstärke...", "Ecken abrunden...", "Drehen...", "Größe an Vorlage anpassen", "Reihenfolge", and "Zähler formatieren...". The "Drehen..." option is highlighted with a red box. Below the context menu, a "Drehen" dialog box is open, showing a preview of the text "ABC" rotated 270 degrees. The "Drehwinkel" is set to 270 Grad. The "OK" button is highlighted with a red box. The status bar at the bottom shows "Fügt ein Textfeld ein C2352" and coordinates "X: -93.33 mm Y: 93.33 mm".

Rechtsklick auf den Rand des Textfeldes öffnet das Auswahlfenster um das Textfeld zu drehen

Ausschneiden Strg+X  
Kopieren Strg+C  
Einfügen Strg+V

Schriftart...  
Ausrichtung  
Zeilenabstand...

Füllfarbe...  
Füllmuster...  
Linienfarbe...  
Linienstärke...

Ecken abrunden...

Drehen...

Größe an Vorlage anpassen  
Reihenfolge  
Zähler formatieren...

Drehwinkel

ABC

ABC

ABC

ABC

OK  
Abbrechen  
Hilfe

Exakt: 270 Grad

Fügt ein Textfeld ein C2352 X: -93.33 mm Y: 93.33 mm

# Schrift im Querformat

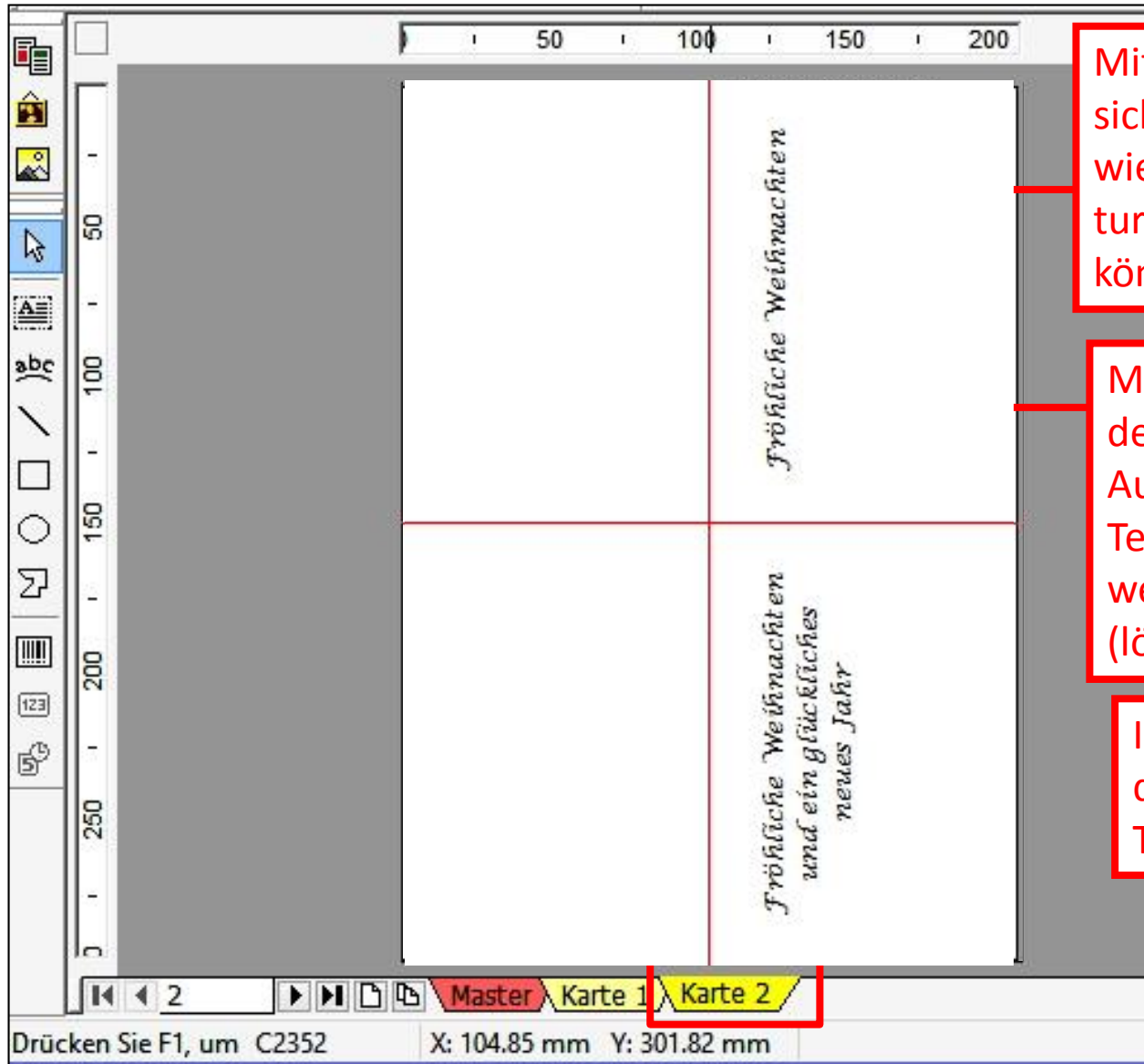

Mit Links-Klick in den Text stellt sich das Textfeld vorübergehend wieder horizontal damit Korrekturen vorgenommen werden können.

Mit Rechts-Klick auf den Rand des Textfeldes öffnet sich das Auswahlfenster, in dem Sie das Textfeld kopieren oder wenn nötig ausschneiden (löschen) können.

In diesem Fall habe ich den das Textfeld kopiert und den Text ergänzt.

# Vor dem Drucken

Die Qualität der Karten ist direkt von der Qualität des Druckers abhängig.

Für schwarz-weiss Graphiken genügt ein schwarz-weiss-Drucker. Die Qualität des Farbdruckers beeinflusst die Qualität der Farbdrucke. Wenn randlos gedruckt werden kann, können die Karten mit einem Schnitt getrennt werden. Andernfalls sind auch Randschnitte notwendig.

Die Qualität der Karten ist jedoch auch von der Qualität der A 4 Blätter abhängig.

Prüfen Sie welche Papierdicken der Drucker bewältigt. Wenn 160 g/m<sup>2</sup> OK. Manche Drucker besitzen eine spezielle Klappe die vorübergehend geöffnet werden kann, damit dickes Papier das in die manuelle Schachtzufuhr gelegt wird, geradlinig durch den Druckprozess geführt wird.

# Bemerkungen betreffend Drucken

Modell von 2 Weihnachtskarten auf dem A4-Blatt

Hier wird nochmals bildlich dargestellt wie die beiden Seiten angeordnet sind. Die eine Seite (hier mit A und C markiert) tragen die beiden Bilder. Die Texte (hier mit B und D markiert) müssen im gefalteten Zustand der Weihnachtskarten lesbar sein. Sie sind deshalb auf der hinteren Seite des A4 Blattes aufgedruckt.

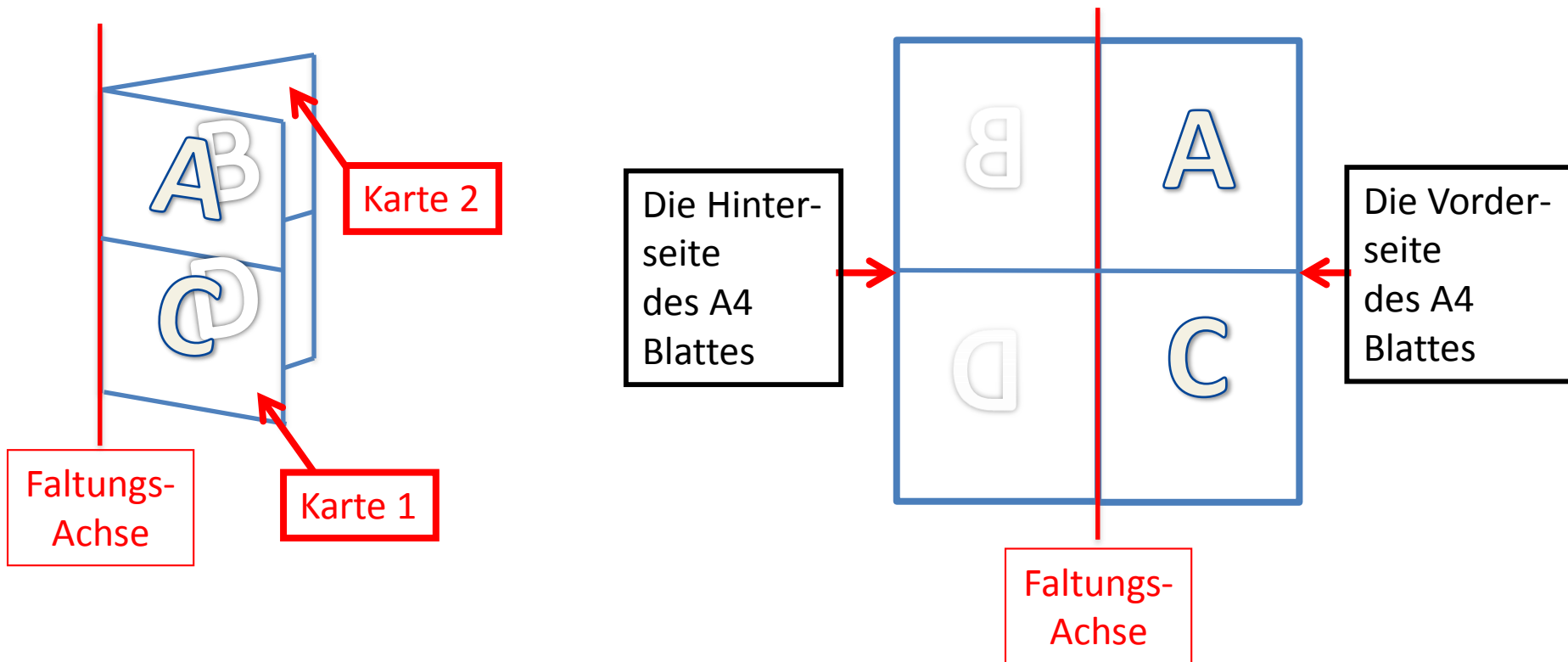

# Druckertest

Es lohnt sich in einem Test festzustellen welche Seite des in der Papierkassette liegenden Blattes bedruckt wird.

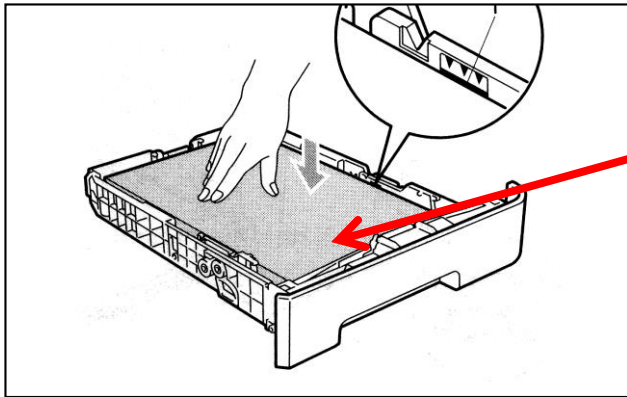

Markierung z.B.  
„oben hinten“

und nun wo befindet sich die  
Markierung nach dem Druck?

Nachdem die Vorderseite gedruckt wurde, wird das Blatt entsprechend dem im Test erprobten Orientierung entweder in die Schale des Blattvorrates oder in den Einzugsschacht gelegt um die hintere Seite zu drucken.



# Seitenansicht der Weihnachtskarten

The image shows a software interface for creating Christmas cards. The main window displays a preview of two cards: the top one is red with white Christmas ornaments and the letter 'A', and the bottom one is white with green Christmas trees and the letter 'C'. The interface includes a menu bar with options like 'Datei', 'Bearbeiten', 'Ansicht', 'Einfügen', 'Zeichnen', 'Format', and 'Datenbank'. A 'Datei' menu is open, showing options such as 'Neu', 'Öffnen...', 'Schließen', 'Speichern', 'Speichern unter...', 'Vorlage wechseln...', 'Erfassen', 'Drucker justieren...', 'Seitenansicht', 'Drucken...', 'Nachricht senden...', 'Eigenschaften...', and 'Beenden'. The 'Seitenansicht' option is highlighted in blue. A 'Setup' button is visible in the toolbar. Two red callout boxes provide instructions: one points to the 'Setup' button, and the other points to the 'Seitenansicht' menu item.

**Wichtig:**  
Zuerst mit dem „Setup“ die Drucker-  
einstellungen vornehmen, wenn diese  
nicht schon vorgenommen wurden.

Es kann von der  
Seitenansicht  
aus direkt  
gedruckt  
werden.

Drücken Sie F1, um C2352

NUM

Master Karte 1 Karte 2

Drücken Sie F1, um C2352 X: 258.61 mm Y: 175.00 mm NUM

## 2. Microsoft Office „Power Point“

Das Power Point Präsentationsprogramm eignet sich sehr gut für die Gestaltung von Weihnachtskarten.

„Power Point“ nennt die einzelnen A4 Blätter  
„Folien“

Ablauf der Gestaltung:

Die Grundeinstellungen von Power Point  
Bilder einsetzen und Texte schreiben  
Drucken

# Grundeinstellungen von „Power Point“ Folienformat A4

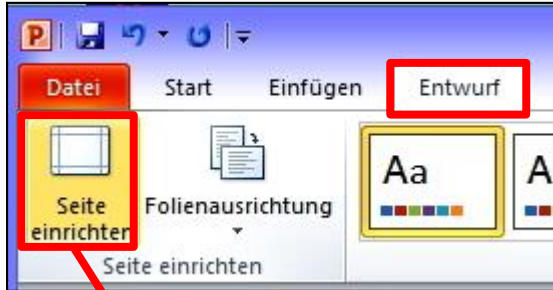

Linker Teil des Menübandes von „Power Point“ -> „Entwurf“ ist angewählt -> Klick in „Seite einrichten“.

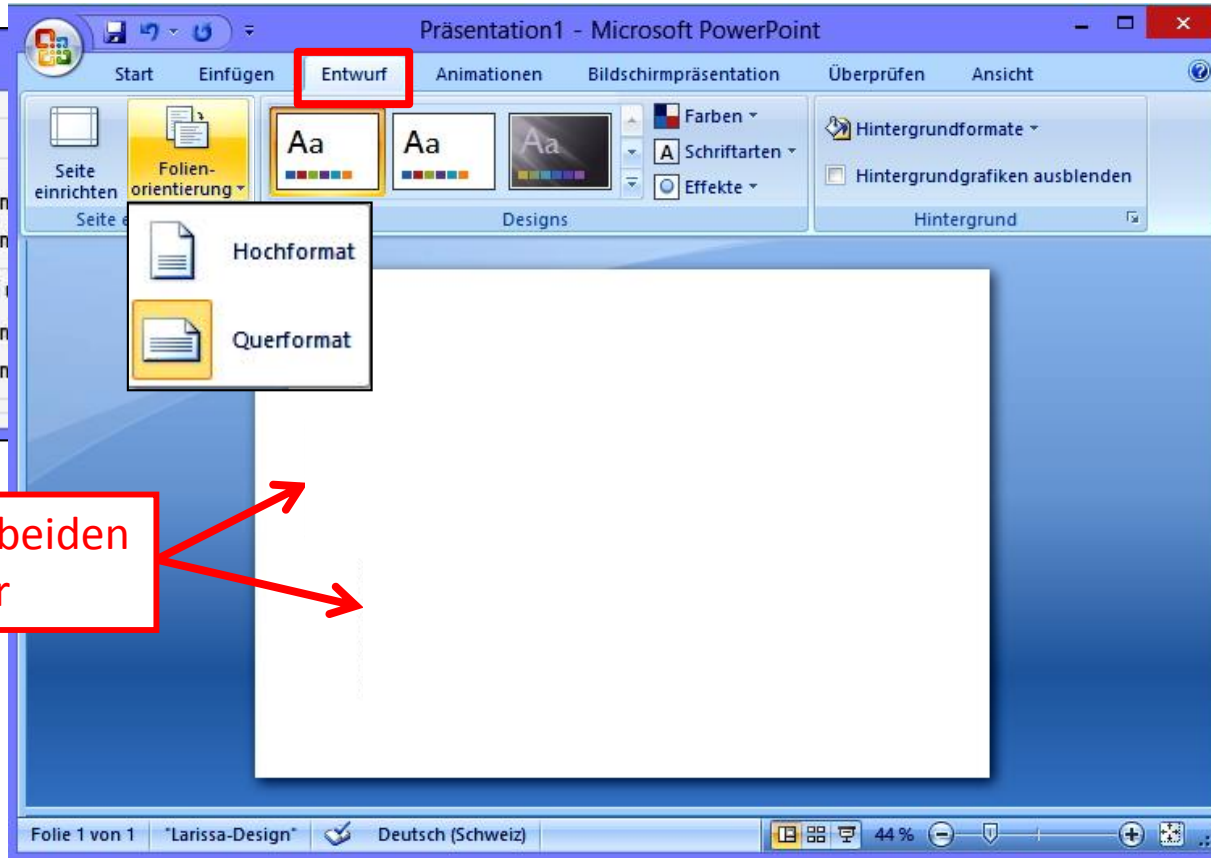
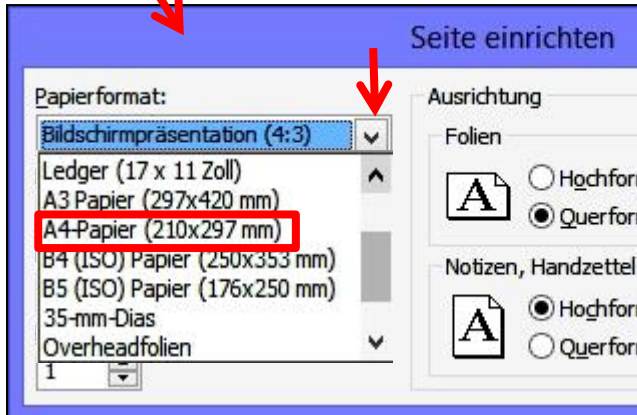

Löschen Sie die beiden Textfelder

# Grundeinstellungen von „Power Point“ Folienformat A4

The screenshot shows the Microsoft PowerPoint 2010 interface with the 'Ansicht' (View) tab selected. The ribbon contains the following groups and options:

- Präsentationsansichten:** Normal (highlighted with a red box and arrow), Folienmaster, Handzettelmaster, Notizenmaster, Bildschirmpräsentation.
- Einblenden/Ausblenden:** Lineal (checked, highlighted with a red box and arrow), Gitternetzlinien (checked, highlighted with a red box and arrow), Statusleiste.
- Zoom:** Zoom, An Fenster anpassen.
- Farbe/Graustufe:** Farbe (highlighted with a red box), Graustufe, Reines Schwarzweiß.

Red text boxes with arrows provide the following instructions:

- Linksklick in das Feld „Normal“
- „Lineal“ anwählen
- „Gitternetzlinien“ anwählen
- Nächste Folie

The status bar at the bottom indicates: Folie 4 von 4, "Larissa", Deutsch (Schweiz), 62%.

# Grundeinstellungen von „Power Point“ Folienformat A4

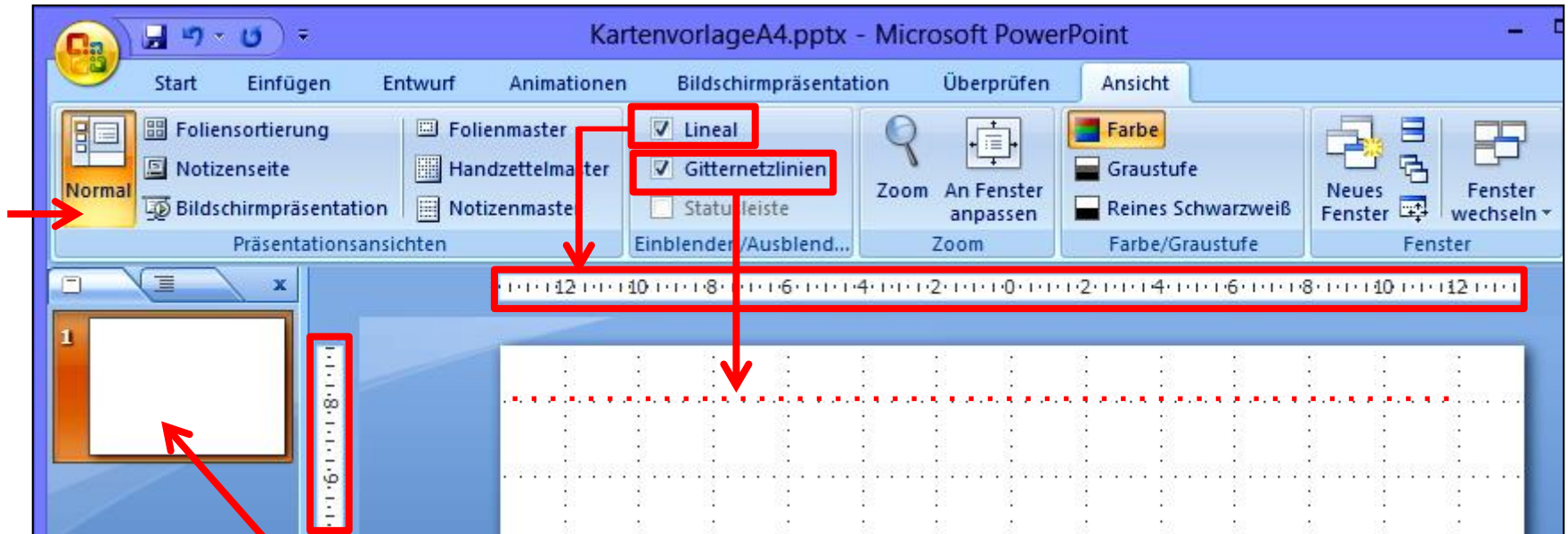

Übersichtsbilder aller Folien

Die Gitternetzlinien sind wichtig für die Platzierung der einzusetzenden Bilder. Sie sind nicht Bestandteil der Folie und erscheinen nicht im Druck!

Zusätzlich können auch wichtige Abgrenzungslinien für die A6-Felder gezeichnet werden, die allerdings auch Bestandteil der Folie sind. Sie müssen vor dem Druck gelöscht werden.

→ Nächste Folie

# Grundeinstellungen von „Power Point“ Folienformat A4

The image shows a screenshot of the Microsoft PowerPoint interface with the following annotations:

- Start**: A red box highlights the 'Start' tab in the ribbon.
- Neue Folie anklicken und 1. Folie duplizieren**: A red box highlights the 'Neue Folie' button in the 'Folien' group of the 'Start' tab.
- Nächste Folie**: A red box highlights the 'Nächste Folie' button in the 'Folien' group.
- Formen**: A red box highlights the 'Formen' group in the ribbon, with an arrow pointing to the 'Rechtecke' (Rectangles) sub-group.
- Feine Linien parallel zu den Seitenlinien durch das Zentrum ziehen.**: A red box containing text with an arrow pointing to the horizontal grid lines on the slide.
- Die Linien parallel zu den Seitenlinien sind Bestandteil der Seite und können zugunsten des Gitters weggelassen werden.**: A red box containing text with an arrow pointing to the vertical grid lines on the slide.
- Diese Seite als „Vorschau“ zur 2. Seite verdoppeln**: A red box containing text with an arrow pointing to the 'Zuletzt verwendete Formen' task pane.
- A6-Format für den Eintrag von Bildern oder Texte für die Weihnachtskarten**: A black box containing text with arrows pointing to the slide area.

At the bottom of the slide, there is a text box: **Klicken Sie, um Notizen hinzuzufügen**

The status bar at the bottom shows: **Folie 1 von 1**, **"Larissa"**, **Deutsch (Schweiz)**, and **55 %**.

# Grundeinstellungen von „Power Point“ Folienformat A4

The image shows a screenshot of the Microsoft PowerPoint application window. The title bar reads "KartenvorlageA4.pptx - Microsoft PowerPoint". The ribbon is set to "Start". The "Einfügen" (Insert) tab is active, and the "Neue Folie" (New Slide) button is highlighted with a red box. A red arrow points from this button to a red-bordered text box containing the instruction: "Neue Folie anklicken und 1. Folie duplizieren".

The "Larissa" slide layout task pane is open on the left side. It displays various slide layouts such as "Titelfolie", "Titel und Inhalt", "Abschnittsüberschrift", "Zwei Inhalte", "Vergleich", "Nur Titel", "Leer", "Inhalt mit Überschrift", and "Bild mit Überschrift". The "Ausgewählte Folien duplizieren" (Duplicate Selected Slides) option is highlighted with a red box. A black arrow points from this option to a black-bordered text box containing the instruction: "Ausgewählte Folie duplizieren".

The main slide area is a blank slide with a grid pattern. A black-bordered text box with the text "A6-Format für den Eintrag von Bildern oder Texte für die Weihnachtskarten" is positioned in the lower right quadrant of the slide. Red arrows point from this box to the top, bottom, left, and right edges of the slide, indicating the dimensions of the A6 format.

At the bottom of the window, the status bar shows "Folie 1 von 1", "Larissa", "Deutsch (Schweiz)", and a zoom level of "55 %".

# Grundeinstellungen von „Power Point“ Folienformat A4

Kopie des Dokuments speichern

- PowerPoint-Präsentation**  
Die Datei als PowerPoint-Präsentation speichern.
- PowerPoint-Bildschirmpräsentation**  
Als Präsentation speichern, die immer in der Ansicht 'Bildschirmpräsentation' geöffnet wird.
- PowerPoint 97-2003-Präsentation**  
Eine Kopie der Präsentation speichern, die vollständig mit PowerPoint 97-2003 kompatibel ist.
- OpenDocument-Präsentation**  
Die Präsentation im OpenDocument-Format speichern.
- PDF oder XPS**  
Eine Kopie der Präsentation als PDF- oder XPS-Datei veröffentlichen.
- Andere Formate**  
Das Dialogfeld 'Speichern unter' öffnen, um eine Auswahl aus allen möglichen Dateitypen zu treffen.

Speichern unter

als Vorlage  
Strumlinien  
für weitere Weihnachtskarten  
speichern

Klicken Sie, um Notizen hinzuzufügen

Folie 2 von 2 "Larissa" Deutsch (Schweiz) 55 %

In Folie 1 werden 2 Bilder in die unteren A6 Felder eingefügt

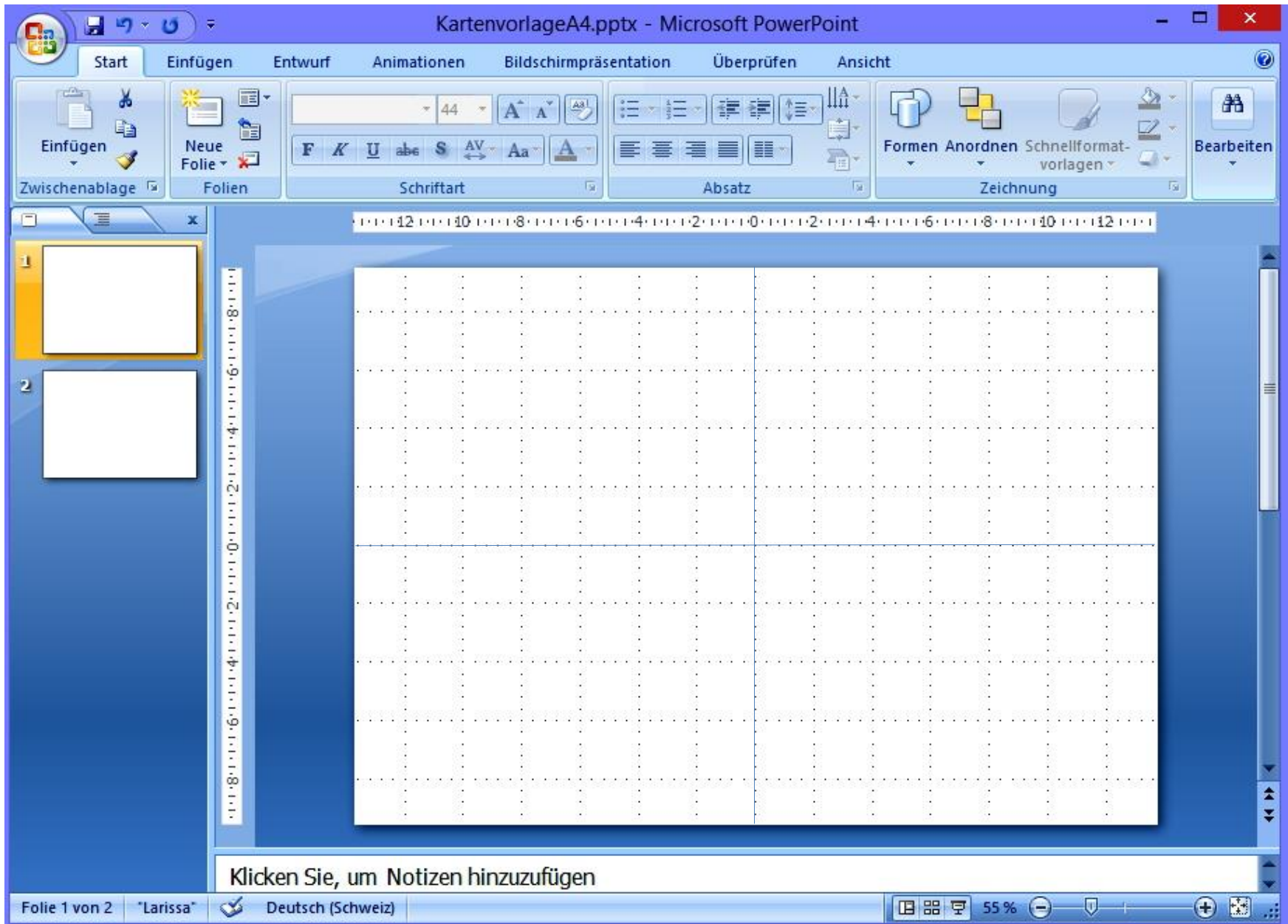

# Bilder im „Power Point“ einsetzen

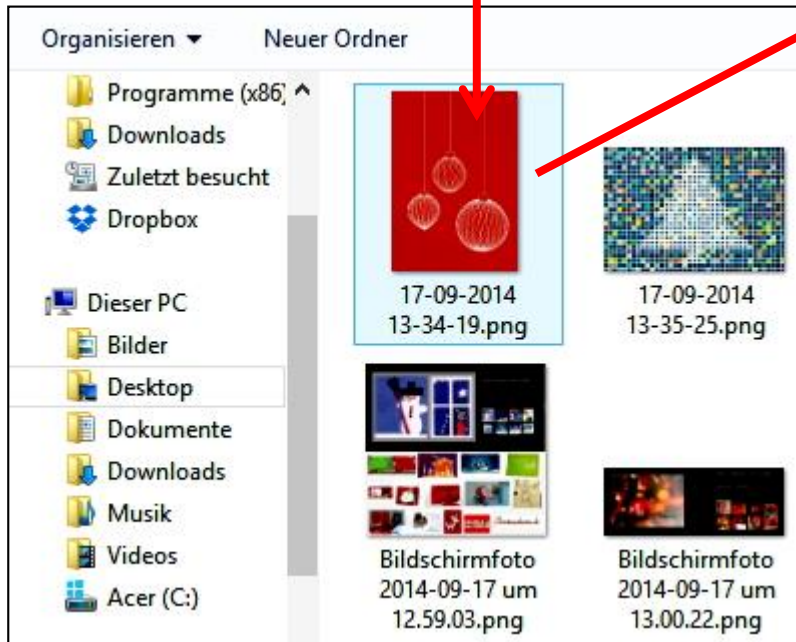

Teil der A4 Seite



Das Bild kann am grünen Punkt gedreht werden und in das eine A6-Feld verschoben werden.

Das Bild wird in das Zentrum des A4 Blattes eingefügt.

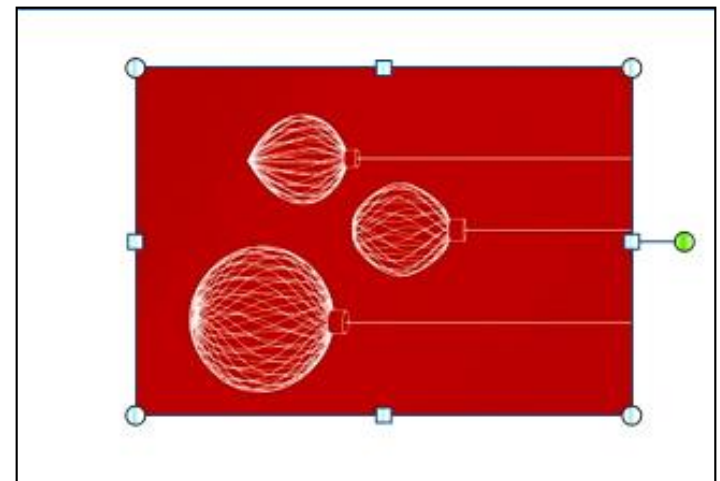

# Zwei Karten im Hochformat

Die Bilder werden dem A6-Netz angepasst.

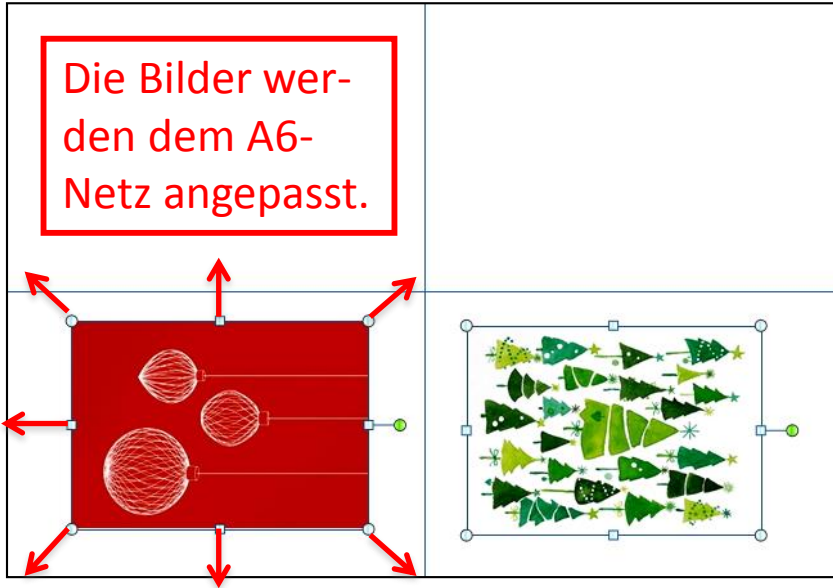

Der „Zug“ an den Kreisen auf den Linien vergrößert die Fläche des Bildes, aber das Bild wird verzerrt.

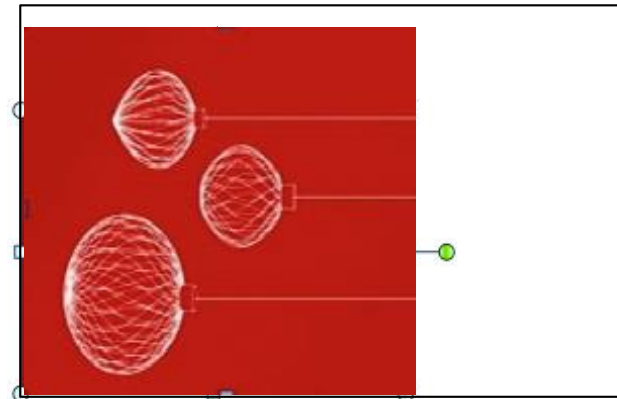

Der „Zug“ an den Eckkreisen vergrößert die Fläche des Bildes proportional

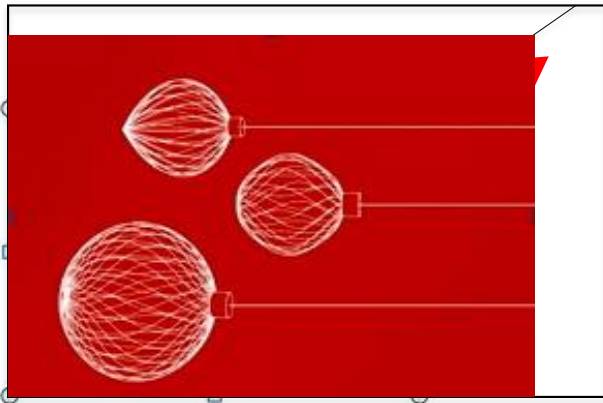

# Endprodukt der Folie 1

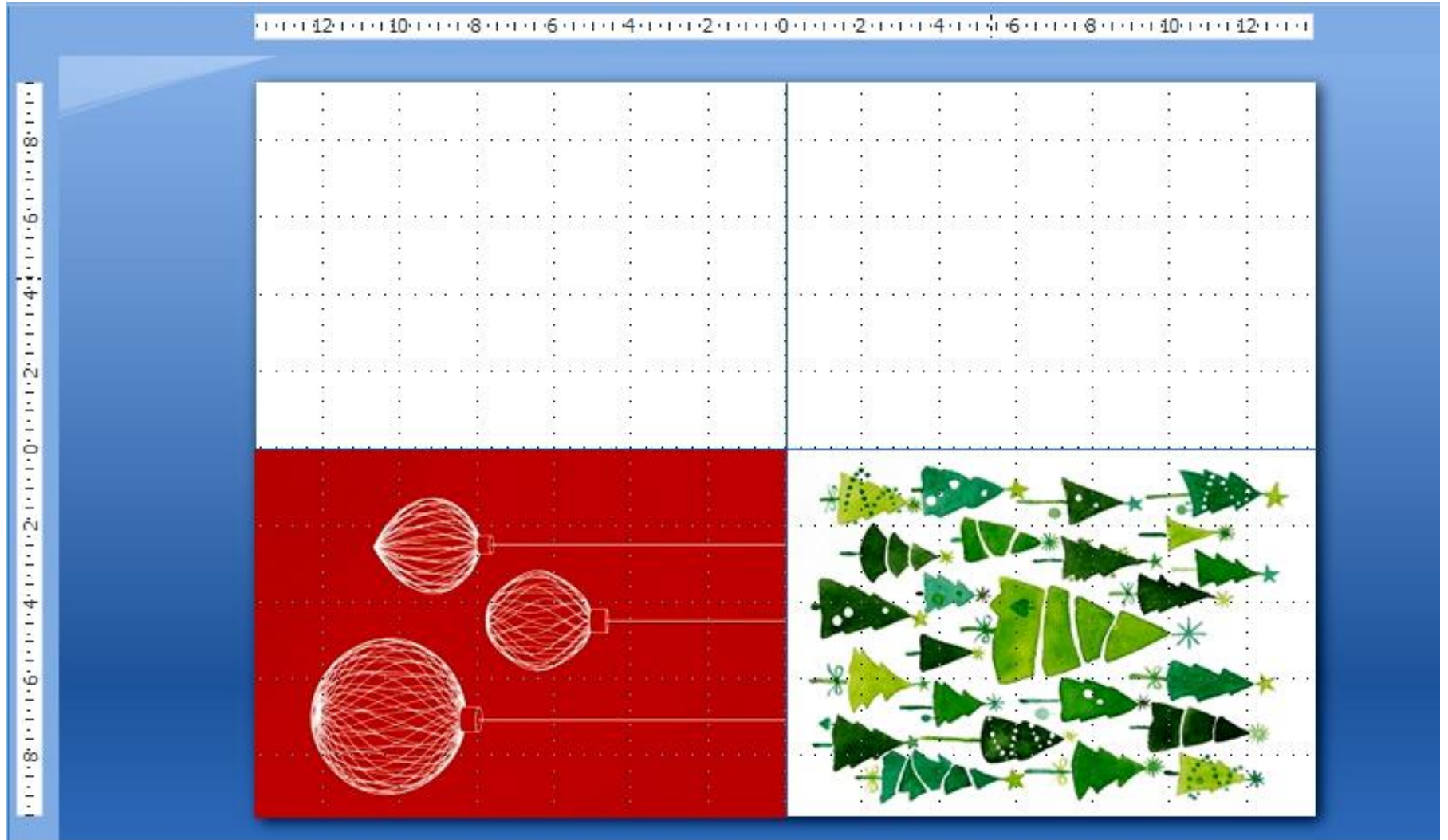

Texte werden in Folie 2 mit der Schrift „Lucida Calligraphica“ eingefügt

The screenshot shows the Microsoft PowerPoint 2010 interface. The ribbon is set to 'Format', and the 'Schriftart' (Font) group is active. The font 'Lucida Calligraph' is selected with a size of 20. A red box highlights the font name and size. The 'Absatz' (Paragraph) group is also visible, with a red box around the 'Zentriert' (Center) button. A red arrow points from this button to a text box on the slide. The slide is divided into four quadrants. The top-left quadrant contains a text box with the text: 'Wichtig: Die Bilder und die Texte werden in die unteren Felder übertragen.' The top-right quadrant contains a text box with the text: 'Fröhliche Weihnachten und ein glückliches Neues Jahr' in a calligraphic font, with a green rotation handle above it. The bottom-left quadrant contains a text box with the text: 'Für Karte 1 ist der Text schon platziert und orientiert'. The bottom-right quadrant contains a text box with the text: 'Der Text ist für Karte 2 zentriert geschrieben. Er muss noch gedreht und platziert werden.' The status bar at the bottom shows 'Folie 2 von 2', the name 'Larissa', and the language 'Deutsch (Schweiz)'. The taskbar at the bottom right shows the system tray with a 55% zoom level.

Start Einfügen Entwurf Animationen Bildschirmpräsentation Überprüfen Ansicht Format

Einfügen Neue Folie

Lucida Calligraph 20

Schriftart Absatz Zeichnung

1 2

Wichtig:  
Die Bilder und die  
Texte werden in  
die unteren Felder  
übertragen.

Fröhliche Weihnachten  
und ein glückliches  
Neues Jahr

Für Karte 1  
ist der Text  
schon  
platziert  
und orientiert

Der Text ist für  
Karte 2 zentriert  
geschrieben. Er muss  
noch gedreht und  
platziert werden.

Klicken Sie, um Notizen hinzuzufügen

Folie 2 von 2 "Larissa" Deutsch (Schweiz) 55%

# Das Endprodukt ist für den Drucker bereit

The image shows a screenshot of the Microsoft PowerPoint 2010 interface. The ribbon at the top includes tabs for 'Start', 'Einfügen', 'Entwurf', 'Animationen', 'Bildschirmpräsentation', 'Überprüfen', and 'Ansicht'. The 'Entwurf' (Design) ribbon is active, showing options for 'Schriftart' (Font), 'Absatz' (Paragraph), and 'Zeichnung' (Drawing). The main slide area displays a grid with a red box containing the text 'Vor dem Drucken die Orientierungslinien in beiden Folien löschen' (Before printing, delete the orientation lines in both slides). Two red arrows point from the box to the grid lines. The slide content includes the text 'Fröhliche Weihnachten' and 'Fröhliche Weihnachten und ein glückliches Neues Jahr'. The status bar at the bottom shows 'Folie 2 von 2', 'Larissa', 'Deutsch (Schweiz)', and a zoom level of 55%.

Vor dem Drucken  
die Orientierungslinien in beiden  
Folien löschen

Fröhliche Weihnachten  
Fröhliche Weihnachten  
und ein glückliches  
Neues Jahr

Klicken Sie, um Notizen hinzuzufügen

Folie 2 von 2 "Larissa" Deutsch (Schweiz) 55%

# Das Endprodukt für Karten im Querformat

## Folie 1

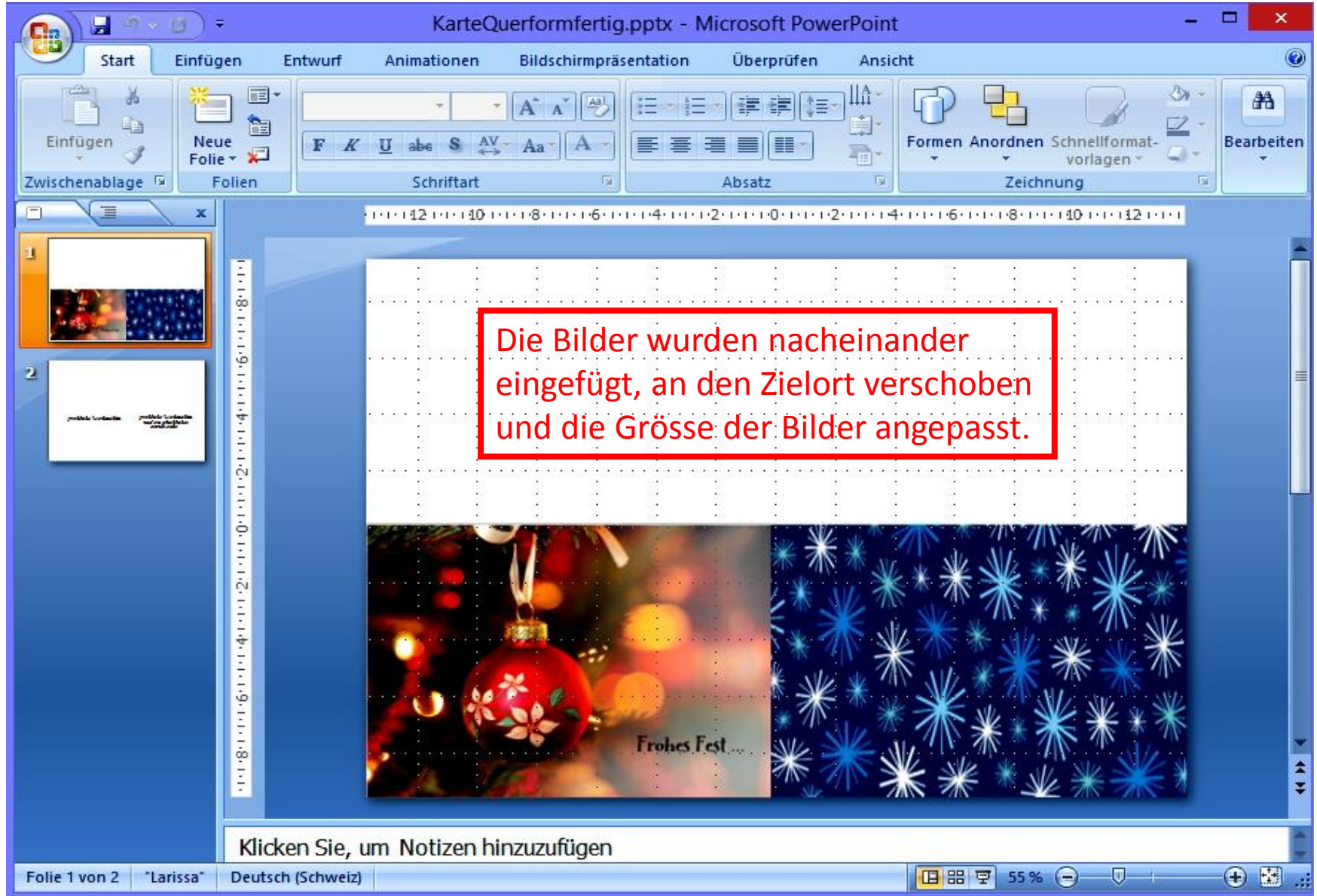

The screenshot shows the Microsoft PowerPoint 2010 interface. The title bar reads "KarteQuerformfertig.pptx - Microsoft PowerPoint". The ribbon is set to "Start" and includes tabs for "Einfügen", "Entwurf", "Animationen", "Bildschirmpräsentation", "Überprüfen", and "Ansicht". The ribbon groups are "Zwischenablage", "Folien", "Schriftart", "Absatz", "Zeichnung", and "Bearbeiten".

The main slide area displays a grid with a red-bordered text box containing the following text:

Die Bilder wurden nacheinander eingefügt, an den Zielort verschoben und die Grösse der Bilder angepasst.

Below the text box, two images are visible: a red Christmas ornament on the left and a blue starburst pattern on the right. The text "Frohes Fest..." is partially visible at the bottom of the images.

The left sidebar shows a slide thumbnail for slide 1 with the same images and a thumbnail for slide 2. The status bar at the bottom indicates "Folie 1 von 2", "Larissa", "Deutsch (Schweiz)", and "55 %".

# Das Endprodukt für Karten im Querformat

## Folie 2

KarteQuerformfertig.pptx - Microsoft PowerPoint

Start Einfügen Entwurf Animationen Bildschirmpräsentation Überprüfen Ansicht

Einfügen Zwischenablage Neue Folie

Schriftart Absatz Zeichnung Formen Anordnen Schnellformatvorlagen Bearbeiten

1 2

Die Texte wurden nacheinander geschrieben, an den Zielort verschoben und die Grösse der Texte angepasst.

*Fröhliche Weihnachten*

*Fröhliche Weihnachten  
und ein glückliches  
Neues Jahr*

Klicken Sie, um Notizen hinzuzufügen

Folie 2 von 2 \*Larissa\* Deutsch (Schweiz) 55 %

# Einseitiger Druck: Unabhängig welche Folie zuerst gedruckt wird

**Drucken**

Drucker: Brother MFC-7840W Printer

Status: Im Leerlauf

Typ: Brother MFC-7840W Printer

Ort: BRW0CEEE6851E89

Kommentar: BRW0CEEE6851E89

Druckbereich:

- Alles
- Aktuelle Folie
- Markierung

Exemplare:

Anzahl Exemplare: 1

Sortieren

Drucken:

Folien: [Dropdown]

Farbe und Graustufe: Graustufen [Dropdown]

Handzettel:

Folien pro Seite: 6

Reihenfolge:  Horizontal  Vertikal

An Papiergröße anpassen

Folienrahmen

Kommentare und Freihandmarkierungen drucken

Ausgeblendete Folien drucken

Hohe Qualität

Vorschau OK Abbrechen

Die beiden Folien sind erstellt. Hier wird zuerst Folie 2 gedruckt. Danach muss auf das gleiche Blatt Folie 1 gedruckt werden.

Druck auslösen

# Beispiel beidseitiger Drucker

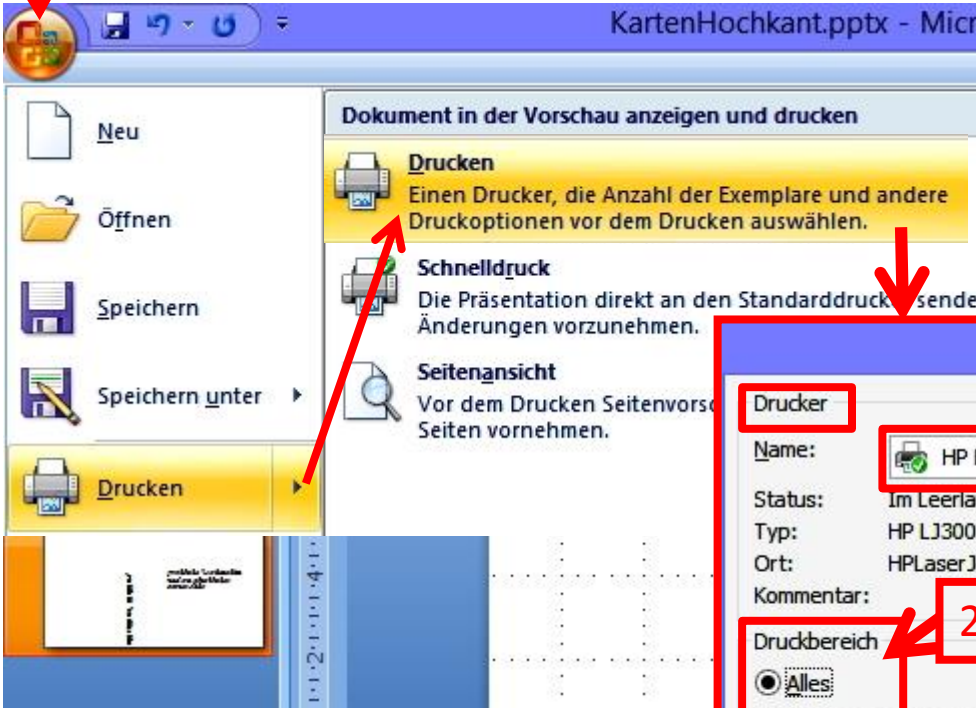

Besitzen Sie mehrere Drucker, müssen Sie den gewünschten Drucker mit beidseitiger Druckmöglichkeit auswählen.

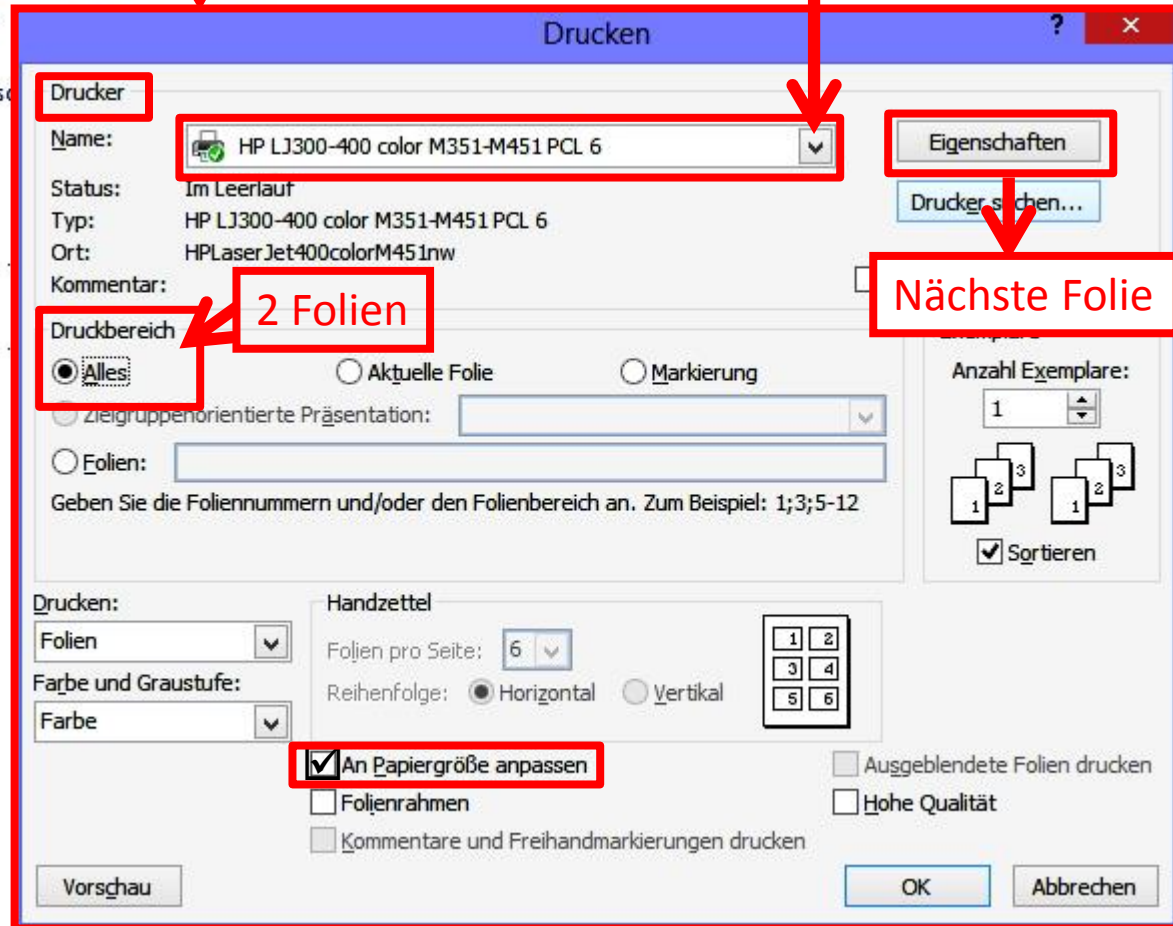

Nächste Folie

# Einstellungen für beidseitigen Druck

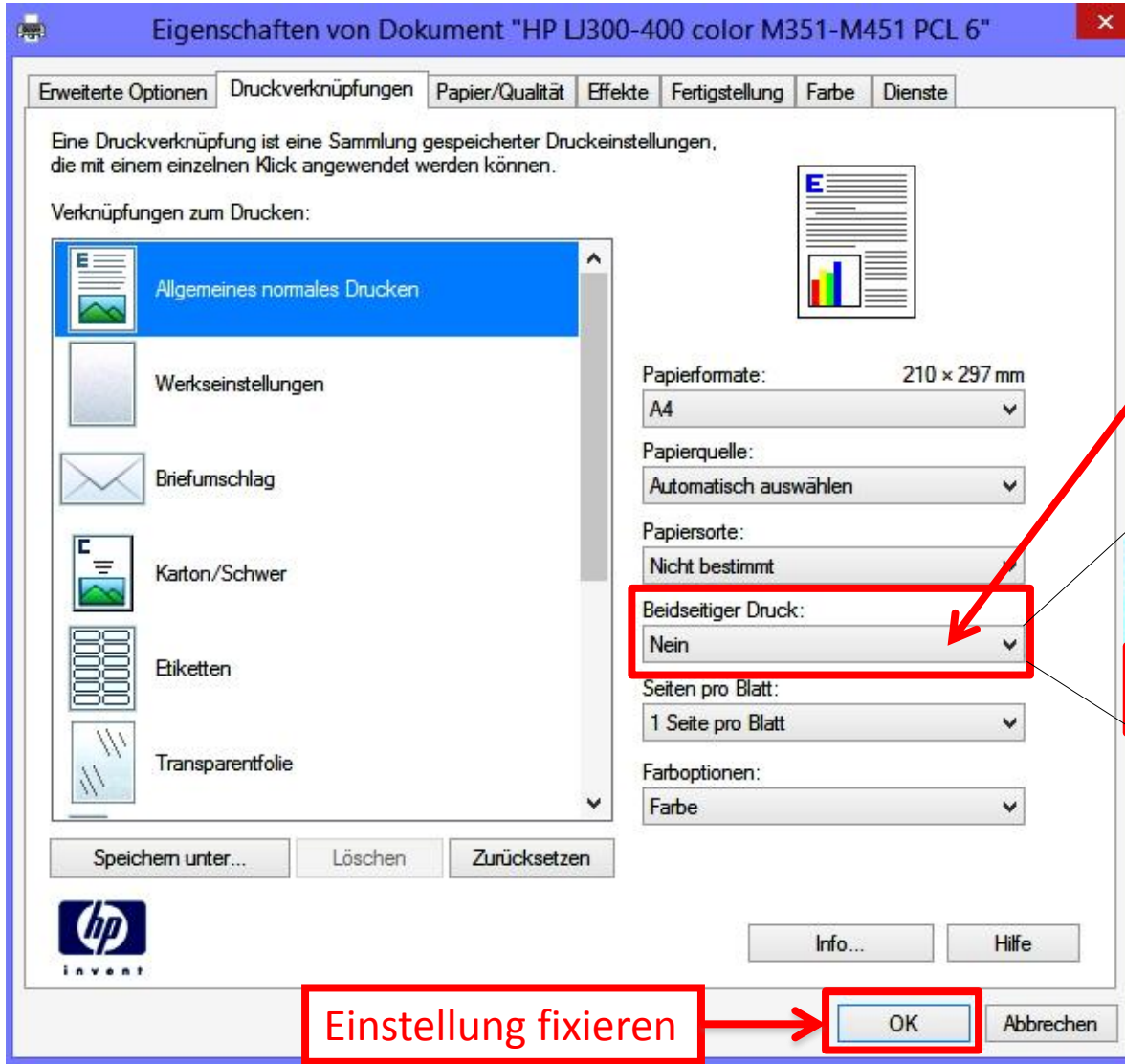

Bei einseitigem Druck wurde „nein“ gewählt

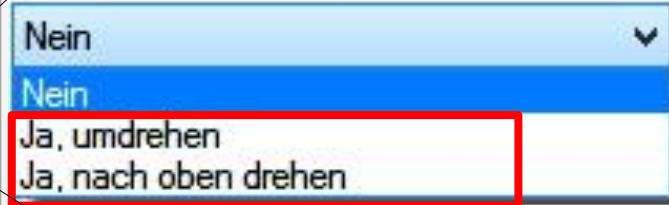

Bei beidseitigem Druck wird je nach Drucker eines der beiden „ja’s“ gewählt. Probieren!

Einstellung fixieren

OK

Abbrechen

Die Vorgängerfolie erscheint wieder: Wählen Sie OK um den Druck auszulösen

# Nächster Computreff

Tag der offenen Tür; Sie „fragen“ mit oder ohne PC

Das Team ist bereit für Sie im Raum der Stille  
am 11. Dezember 2014

Am 8. Januar 2015 Computreff mit dem Thema  
„Datensicherung“